

Sammanställning över allmänna vägar och andra viktigare vägar Östergötlands län • 2024



INNEHÅLLSFÖRTECKNING	Sid.
I. Allmänna föreskrifter och upplysningar	4
II. Förteckning över riksvägar och länsvägar med bärighetsklasser samt vissa för vägarna gällande lokala trafikföreskrifter	6
III. Förteckning över gator och vägar där kommun är vägghållare. Lämpliga leder och gällande inskränkningar för tunga lastbilar och andra större fordon inom vissa tätorter.	
NORRKÖPINGS KOMMUN	23
LINKÖPINGS KOMMUN	31
MOTALA KOMMUN	42
MJÖLBY KOMMUN	48
FINSPÅNGS KOMMUN	53
ÅTVIDABERGS KOMMUN	54
VADSTENA KOMMUN	57
IV. Förteckning över ej numrerade kommunala gator och vägar som är upplåtna för bärighetsklass 1.	
BOXHOLMS KOMMUN	58
KINDA KOMMUN	59
SÖDERKÖPINGS KOMMUN	59
VADSTEENA KOMMUN	59
VALDEMARSVIKS KOMMUN	60
ÖDESHÖGS KOMMUN	60
Bilageförteckning	
A. Tabell: Högsta tillåtna bruttovikter vid bärighetsklass 1 (BK1)	61
B. Tabell: Högsta tillåtna bruttovikter vid bärighetsklass 2 (BK2)	63
C. Tabell: Högsta tillåtna bruttovikter vid bärighetsklass 3 (BK3)	64
D. Tabell: Högsta tillåtna bruttovikter vid bärighetsklass 4 (BK4)	65
E. Turlista: Färjeleder och turlista	66
F. Kartor: NORRKÖPING och LINKÖPING, lämpliga leder För tunga lastbilar och andra större fordon SKÄNNINGE, Område med begränsad fordonslängd	67
G. Kartor: Trafikplatser	70
H. Telefonförteckning	78

Östergötlands läns författningssamling

Länsstyrelsen
Serie B



05FS 2024:10
Utkom från trycket
den 31 mars 2024

Sammanställning om vägar och vissa lokala trafikföreskrifter inom Östergötlands län;

I enlighet med 13 kap 1 § trafikförordningen (1998:1276, TrF) har länsstyrelsen upprättat följande sammanställning om vägar och vissa lokala trafikföreskrifter inom Östergötlands län.

Kungörelsen avser gällande förhållanden per den 31 mars 2024.

I. Allmänna föreskrifter och upplysningar

Axel/boggitryck och bruttovikt

Enligt 4 kap 12–14 § TrF får på väg som inte är enskild axel/boggitrycket samt bruttovikten uppgå till högst de värden som anges nedan.

1. Axeltrycka.	BK1	BK2	BK3	BK4
a. Axel som inte är drivande	10 ton	10 ton	8 ton	10 ton
b. Drivande axel	11,5 ton	10 ton	8 ton	11,5 ton

2. Boggitryck

a. Avståndet mellan axlarna är mindre än 1,0 meter	11,5 ton	11,5 ton	11,5 ton	11,5 ton
b. Avståndet mellan axlarna är 1,0 meter eller större men inte 1,3 meter	16 ton	16 ton	12 ton	16 ton
c. Avståndet mellan axlarna är 1,3 meter eller större men inte 1,8 meter	18 ton	16 ton	12 ton	18 ton
d. Avståndet mellan axlarna är 1,3 meter eller större men inte 1,8 meter och drivaxeln är försedd med dubbelmonterade hjul och luftfjädring, eller varje drivaxel är försedd med dubbelmonterade hjul och vikten överstiger inte 9,5 ton på någon av axlarna	19 ton	16 ton	12 ton	19 ton
e. Avståndet mellan axlarna är 1,8 meter eller större	20 ton	16 ton	12 ton	20 ton

3. Trippelaxeltryck

a. Avståndet mellan yttre axlarna är mindre än 2,6 meter	21 ton	20 ton	13 ton	21 ton
b. Avståndet mellan de yttre axlarna är 2,6 meter eller större men inte 4,4 meter	24 ton	22 ton	13 ton	24 ton
c. Avståndet mellan de yttre axlarna är 4,4 meter eller större men inte 4,7 meter	25 ton	22 ton	13 ton	25 ton
d. Avståndet mellan de yttre axlarna är 4,7 meter eller större	26 ton	22 ton	13 ton	26 ton

4. Bruttovikt av fordon och fordonståg

a. Fordon på hjul	Bil A	Bil B	Bil C	Bil D
b. Fordon på band	24 ton	18 ton	18 ton	24 ton
c. Fordon på medar	18 ton	18 ton	18 ton	18 ton

5. Axelavstånd mellan olika fordon i fordonståg

Avståndet mellan den sista axeln på ett av fordonen och den första axeln på ett tillkopplat fordon får inte understiga:

a. båda axlarna är enkelaxlar	3 meter	3 meter	3 meter	3 meter
b. den ena axeln är en enkelaxel och den andra ingår i en boggi eller trippelaxel	3 meter	4 meter	4 meter	3 meter
c. axlarna ingår i var sin boggi	4 meter	4 meter	4 meter	4 meter
d. den ena axeln ingår i en boggi och den andra i en trippelaxel eller båda i en trippelaxel	5 meter	–	–	4 meter

Om inte annat har föreskrivits tillhör en allmän väg bärighetsklass 1 (BK1) och övriga vägar som inte är enskilda bärighetsklass 2 (BK2)

Ett fordonståg får dock föras på sådan väg som avses i första stycket om vikten för varje möjlig kombination av axlar inom fordonståget understiger högsta tillåtna bruttovikt för motsvarande avstånd mellan första och sista axeln enligt bilaga A, B och C. Vid jämförelse med bilaga A skall de värden som anges för släpvagnar gälla, om den tillåtna bruttovikten därigenom blir högre.

Trafikverket får föreskriva att fordonståg får föras trots att de värden som anges i första och andra styckena underskrids. Föreskrifterna skall vara förenade med sådana villkor att trafiksäkerheten inte äventyras.

Bestämmelserna i första stycket 4 a och 5, för vägar med bärighetsklass 1 gäller inte fordon eller fordonståg som huvudsakligen används i internationell trafik förutsatt att följande längdmått och bruttoviktgränser inte överskrids

26 ton för treaxligt motorfordon 38 ton för fyraxligt fordonståg

40 ton för fem- eller sexaxligt fordonståg

44 ton för treaxligt motorfordon med två- eller treaxligt påhängsvagn vid transport av 40 fots ISO-container 16,5 meter för bil med påhängsvagn

18,75 meter för bil med släpvagn.

Till vilken belastningsklass de inte enskilda vägarna är hänfödda framgår av förteckning II, III och IV och även av karta över länet som hjälpmedel, bil I, på vilken de olika belastningsklasserna markerats med färger.

Ytterligare informationer om vilka bärighetsklasser som gäller kan lämnas av Trafikverkets lokalkontor. Se telefonlista, bilaga G.

Farligt Gods

Länsstyrelsen har i samråd med berörda myndigheter antagit rekommendationer för transport av farligt gods på vägar inom Östergötlands län.

Rekommendationerna är avsedda för alla transporter av farligt gods enligt ADR-S. För transport av petroleumprodukter skall kortast möjliga väg från rekommenderad väg till förbrukare användas.

Rekommenderade vägar för transporter av farligt gods framgår av Väginformationskartan som finns som bilaga till denna sammanställning. Det finns även information om vägvalsstyrning för transporter med farligt gods på Myndigheten för samhällsskydd och beredskaps webbplats www.msb.se/farligtgoods. Klicka på "Regler vid transport" och "Vägvalsstyrning" i vänster kolumn. Publikation

"Väginformation om farligt gods" kan beställas från Myndigheten för samhällsskydd och beredskap, Publikationsservice, telefon 010-240 57 10, telefax 010-240 56 05 eller via e-post publikationsservice@msbmyndigheten.se. Beställningsnr: B20-174/08.

Tillfälliga ändringar av tillåten belastning

Trafikverket Region Öst kan med stöd av 10 kap. 14 § första stycket 2 och c trafikförordningen (1998:1276) till följd av bl a tjällossning begränsa tillåten belastning eller tillfälligt stänga av väg för viss trafik. Sådan inskränkning tillkännages med vägmärken.

Från förbud enligt ovan kan undantag göras. För upplysningar om framkomlighet och bärighet gå in på Trafikverkets hemsida www.trafikverket.se eller ring Trafikverket, 0771-921 921.

Fordonshöjd

Vägpport eller annat hinder där tillåten fordonshöjd understiger 4,5 m redovisas i förteckningen under II eller III. Sådan inskränkning tillkännages med vägmärken. Begränsad fri höjd uppgående till eller överstigande 4,5 m redovisas ej och tillkännages ej heller med vägmärken.

Förbifart

Är förbifart anvisad genom vägmärken anges detta i förteckningen under II eller III. Förbifart är upplåten för samma axel/boggityck och bruttovikt som gäller för den genomgående vägen.

Övrigt

I denna sammanställning har endast medtagits sådana föreskrifter och upplysningar som trafikanterna bedöms ha särskilt intresse av att känna till vid planläggning av främst godstransporter på viktigare vägar och gator. Ytterligare upplysningar kan erhållas genom hänvändelse till Trafikverket, kommun eller polisen.

II. Förteckning över riksvägar och länsvägar samt vissa för dessa gällande lokala trafikföreskrifter

Väg nr	Vägsträckning	BK 1	BK 2	BK 3	BK 4	Övr.
E4	Jönköpings länsgräns – Ödeshög (tpl 105 Vida Vättern, 500) – (tpl 106 Ödeshög, 919) – Mjölby (tpl 107 Väderstad, 515) – (tpl 108 Mjölby Västra 32, 50) – (tpl 109 Mjölby Östra, E4.03) – (tpl 110 Mantorp 206) – Linköping (tpl 111 Linköping Västra, 34) – (tpl 112 Linköping Norra E4.05, 1136) – (tpl 113 Linköping Östra, E4.21) – Norrköping (tpl 115 Norsholm 210, 215) – (tpl 116 Melby, 795) – (tpl 117 Lövsstad, 1149) – (tpl 118 Klinga, 1153) – (tpl 119 Norrköping Södra, E22) – (tpl 120 Bråvalla) – (tpl 121 Ingelsta, 51) – (tpl 122 Loddby, 55) – (tpl 123 Norrköping N) – (tpl 124 Åby) Norrköping (tpl 124 Åby) – (tpl 126 Strömsfors, 904) Norrköping (tpl 126 Strömsfors, 904) – Södermanland länsgräns <i>Motorväg:</i> Jönköpings länsgräns - Södermanlands länsgräns	X			X	
E4.03	<i>Mjölby</i> Tpl 109 Mjölby Östra (E4) - Albacken (636) Albacken (636) – Kungsvägen (Smålandsvägen) <i>Motortrafikled:</i> Tpl Mjölby Östra (E4) – Albacken (636)	X			X	
E4.04	<i>Linköping</i> Tpl 111 Linköping Västra (E4) – Cpl Rydsrondellen (23/34) Cpl Vallarondelen – Malmslättsvägen – Storgatan - Drottninggatan (S:t Larsgatan) <i>Motorväg:</i> Tpl Linköping Västra (E4) – Cpl Vallarondellen	X			X	
E4.05	(E4, tpl Linköping Norra) Bergsvägen – Abiskorondellen – Västra Vägen – Östgötagatan (Storgatan/Malmslättsvägen, E4.04)	X				
E4.21	Tpl 113 Linköping Östra (E4) – Cpl Mörtlösarondellen (35, 796) - Cpl Kallerstadrondden (35) Cpl Kallerstadrondden (35) – Nya Tanneforsvägen – Drottninggatan (S:t Larsgatan) <i>Motorväg:</i> Tpl 113 Linköping Östra (E4) – Cpl Mörtlösarondellen (35, 796)	X			X	
	<i>Norrköping</i>					
E4.06	(E4/E22, tpl Norrköping Södra) – (E4.09/E22, tpl Kneippen) – Linköpingsvägen – S Promenaden (Ö Promenaden/Söderköpingsvägen, E4.08)	X				
E4.07	(E4.09/51.01, tpl Beckershov) – N Promenaden (Ståthögavägen/ Packhusgatan, E4.08)	X				
E4.08	(E4/51/55,56, tpl Herstadberg) – (E4.09, Sandbyhovsrondellen) Ståthögavägen (N Promenaden, E4.07) Sjötullsgatan – Lindövägen (878)/Repslagaregatan – S Promenaden (E4.06) <i>Motorväg:</i> Tpl Norrköping Norra – tpl Marieborg	X		X		
E4.09	(E4.06/E22, tpl Kneippen) – (E4.07/51.01, tpl Beckershov) – (E4.08, Sandbyhovsrondellen) <i>Fordonshöjd:</i> Två vägportar under E4.07/51.01 vid tpl Beckershov 3,6 m (förbifart anvisad)	X				
E22	Kalmar länsgräns – Valdemarsvik (tpl Mossebo 212, 738) – (tpl Gusum, 820) – Söderköping (tpl Klevbrinken, 843) – Norrköping (tpl Brännestad) – (tpl Hageby) – (tpl Ljura) – (tpl Vilbergen) – (tpl Skarphagen) – (tpl Kneippen) – (tpl Klockaretorpet) – (tpl 119 Norrköping Södra, E4) <i>Genomfart:</i> Söderköping: Erik Dahlbergsgatan Norrköping: Söderleden - Linköpingsvägen	X				

Väg nr	Vägsträckning	BK 1	BK 2	BK 3	BK4	Övr.
23	Kalmar länsgräns – Brännertorp (135) – Cpl (134) – Kisa (Karlebyvägen) – Cpl Rimforsa (588) – Cpl Kåparpsrondellen (636, 709) – Cpl Mjärdevirondellen – Cpl Rydsrondellen (E4.04/34) <i>Gemensamsträckning med väg 34:</i> Kalmar länsgräns – Cpl Rydsrondellen <i>Genomfart:</i> Kisa: Vimmerbyvägen – Storgatan				X	
32	Jönköpings länsgräns – Boxholm – Tpl 108 Mjölby Västra (E4, 50)				X	
32.1	Väg 32 – Mjölby (Smålandsvägen) – Kungsvägen (E4.03/32.03)	X				
32.2	Cpl väg 32 – Mjölby (Svarvargatan) – Smålandsvägen (32.01)	X				
34	Cpl Rydsrondellen (E4.04, 23) – Tpl 111 Linköping Västra (E4, E4.04) Tpl 111 Linköping Västra (E4, E4.04) – (tpl Stora Sjögestad 1050, 1123) – (tpl Borensberg 211, 1078) – Brånshult (1087) – Ervasteby (1087) – Motala (50) <i>Gemensamsträckning med väg 23:</i> Kalmar länsgräns – Cpl Rydsrondellen <i>Motortrafikled:</i> Tpl 111 Linköping Västra (E4, E4.04) – Tpl Stora Sjögestad (1050, 1123) <i>Genomfart:</i> Motala: Östermalmsgatan - Metallvägen	X			X	
35	Kalmar länsgräns – Åtvidaberg (134) – Cpl Vårdsberg (716, 757, 761) – Cpl Kallerstadrondellen (E4.21) <i>Genomfart:</i> Linköping: Åtvidabergsvägen – Råbergaleden				X	
50	Tpl 108 Mjölby Västra (E4, 32) – (tpl Hulje, 953) – (tpl Skänninge Södra 955, 977) – (tpl Skänninge Norra 206, 990) – (tpl Fågelsta, 983) – (tpl Södra Freberga, 919) – (tpl Motala Södra, 990) – (tpl Motala Centrum) – (tpl Motala Norra, 34) – Örebro länsgräns				X	
50.01	Väg 50 – Mjölby (Kungsvägen) – Hulje (942) – Smålandsvägen (32.01/977)	X				
51	Tpl Herstadbeg (55) – Cpl Eriksberg (51.01, 1179) – (tpl Svärtinge 1179, 1186) – Finspång (215) – Hällestad – Ljusfallshammar – Örebro länsgräns <i>Genomfart:</i> Finspång: Norrköpingsvägen – Bergslagsvägen				X	
51.01	Cpl Eriksberg (51) – tpl Beckershov (E4.07/E4.09)	X				
55	E4.08 – Tpl 123 Loddby (E4, 56) – (tpl Jursla, 900) – Tranmossen (1175) – Tranmossen (1175) – Södermanland länsgräns <i>Motorväg:</i> E4.08 - Tpl Kvillinge <i>Gemensamsträckning med väg 56:</i> E4.08 – Södermanlands länsgräns	X			X	
56	<i>Gemensamsträckning med väg 55:</i> E4.08 – Södermanlands länsgräns					
131	Österbymo (134) – Asby k:a – Ramfall – Jönköpings länsgräns				X	
134	Jönköping länsgräns – Rydsnäs (528) - Österbymo (131) – Kisa (23/34) Råsö bro – Oppeby – Söderö – Korshult (35) <i>Genomfart:</i> Kisa: Ydrevägen – Storgatan – Enebygatan				X	
135	Brännertorp (23/34, 541) – Horn – Hycklinge – Kalmar länsgräns				X	
206	Vadstena (919) – Cpl Skänninge Norra (50, 990, Motalagatan) Cpl Skänninge Norra (50, 990, Motalagatan) – Tpl 110 Mantorp (E4)	X			X	
209	Tpl Ljura (E4.08/E22) – Brinken (881) Brinken (881) – Ö Husby - allmänna vägens slut i Arkösund <i>Genomfart:</i> Norrköping: Arkösundsvägen – Söderleden	X			X	
210	Tpl 115 Norsholm (E4, 215) – Söderköping (E22) Skönberga (E22) – Hösterum (818) Hösterum (818) – allmänna vägens slut i Tyrislöt <i>Genomfart:</i> Söderköping: Erik Dahlbergsgatan	X			X	X

Väg nr	Vägsträckning	BK 1	BK 2	BK 3	BK4	Övr.
211	Tpl Borensberg (34) – Tjällmo (1119) – Karlstorp (51)				X	
212	Tpl Mossebo (E22, 738)–Valdemarsvik–Gryt– 3635 meter öster om väg 811 Fyrudden. <i>Genomfart:</i> Valdemarsvik: Storgatan–Hamngatan				X	
215	Tpl 115 Norsholm (E4, 210) – Tpl Lund (793) Tpl Lund (793)– väg 1136 Väg 1136 – Kimstad – Skärblacka – 2640 meter öster om väg 1139 2640 meter öster om väg 1139 – 1139 1139 – Finspång (51) <i>Genomfart:</i> Finspång: Linköpingsvägen	X			X	
500	Stava (918) jämte grenväg 500.01 mot Ödeshög (918)–Tpl Vida Vättem (E4) – Kulhult (501)	X				
501	Tällekullen–Kulhult (500) – Grimshult (503)	X				
502	(Adelöv, F 998 –) Jönköpings läns gräns vid Ulvsbo – Boet (503)– Hällan (505) – St Åby k:a (918)	X				
503	Ödeshög (918)–Grimshult (501)–Boet (502)–Hultagölen (504)–Hålan (507)–Haga (508)–(Tranås, F 1009–) Jönköpings läns gräns vid Kungshult Östergötlands länsgräns vid Rödje – Jönköpings länsgräns				X	
504	(Hakebo, F 1006 –) Jönköpings läns gräns vid Skruvhult– Hultagölen (503)– Svärdstorp (507)	X			X	
505	Hällan (502)–Slangeryd (507)	X				
506	Järnstad (918) – Fölseryd (507)					
507	Hålan (503)–Svärdstorp (504,508)–Slangeryd (505)–Ekeberg (509)– Sättra (511)– Fölseryd (506)–Hejla (918)	X				
508	Svärdstorp (507) – Haga (503)	X				
509	Ekeberg (507)– Mossebo (510) – Höghult (512) – Ljungstorp (515)– Särstad (513) – Mörby (E4) – Hogstad (942)	X				
510	(Sommen, F 1011–) Jönköpings läns gräns nordväst Sommen– Mossebo (509)	X				
511	Sättra (507) – Slätten (515)	X				
512	Höghult (509) – Boxholms säteri (513)	X				
513	Boxholm (32) – Boxholms säteri (512) – Fjättmunna (514) – Ryckelsby (södra anslutningen med väg 515) Ryckelsby (södra anslutningen med väg 515) - Ryckelsby (norra anslutningen med väg 515) Ryckelsby (norra anslutningen med väg 515) – Särstad (509)	X			X	
514	Fjättmunna (513) – Ekeby (515) <i>Undantag:</i> Bro över Lillån vid Fjättmunna	X		X		
515	Cpl Väderstad (918, 944) – Tpl 107 Väderstad (E4) – Slätten (511) – Ljungstorp (509) – Ryckelsby (513) – Ekeby (514) – Öringe (32) <i>Gemensamsträckning med väg 513:</i> i Ryckelsby				X	
516	Hogstad (942) – Hadelöv (32)	X				
526	Arvidsbo (134) – Katebo (527, 528) – Jönköpings läns gräns vid Arkarp (– Ingatorp, F 1037)	X				
527	(Hult, F 1034 –) Jönköpings läns gräns vid Häradsjön – Katebo (526)	X				
528	Katebo (526) –V Ryds k:a (134)	X				
529	Rydsnäs (134)–Sjöarp (532)	X				
531	Jönköpings läns gräns (F 1039) vid Andersbo grind–Idhult– Svinhults k:a (532, 534)– Österbymo (134)				X	
532	Jönköpings läns gräns (F 1036) – Sjöarp (529) – Svinhults k:a (531)				X	
533	Skuru (534) – Kalmar läns gräns vid Födekulla (– Grönsved, H 815)	X				
534	Svinhults k:a (531)–Skuru (533)–Ydrefors (537)	X				
535	Mon (134) – Brosjön (537)	X				
536	Storarp (134) –Tidersrums k:a (537)	X				
537	(Vimmerby, H 814 –) Kalmar läns gräns vid Ydrefors –Ydrefors (534)– Brosjön (535)–Bjärkefallsnäs (538)–Tidersrumsk:a (536) – Arteflod (134)	X				

Väg nr	Vägsträckning	BK 1	BK 2	BK 3	BK 4	Övr.
538	Bjärkefallsnäs (537) – Vervelns jvstn	X				
539	(Björkhult, H 822 –) Kalmar läns gräns vid Hästbäcken – Fubbetorp (540) – Karlberg (540) – Bjärkeryd (23/34)	X				
540	Fubbetorp (539) – Korpklev – Karlberg (539)	X				
541	(Björkhult, H 824 –) Kalmar läns gräns vid Långnäs – Bränntorp (23/34)	X				
551	Studstorp (134) – Kalvsved (552) – Sillefall (559) – Hestra (131)				X	
552	Jönköpings länsgräns – Kalvsved (551)		X			
553	(Bordsjö, F 1049 –) Jönköpings läns gräns vid L Skärsjön – Hestra (131)	X				
554	Hackeryd (134) – Äng (131)	X				
555	Broby (134) – Sandbäckstorp (131)	X				
558	Åslycke (559) – Asby k:a (131)	X				
559	Sillefall (551) – Åslycke (558) – Salvarp (131)	X				
560	Äng (131) – S Tullerum (561)	X				
561	Asby k:a (131) – Välen (565) – N Tullerum (563) – S Tullerum (560) – Nästången (134)	X				
563	N Tullerum (561) – Edstorp (565) – Marek	X				
565	Välen (561) – Edstorp (563)	X				
566	Ramfall (131) – Stensnäs Belastning: Avgiftsbelagd enskild färja över Sommen, axeltryck 8 ton Färja: Sommen, lastförmåga 30 ton, fordonslängd 16 m, 60 passagerare	X	X			
567	Bubbetorp (131) – Torpa k:a	X				
568	Sundsudden – Blåvik (569) – Bösebo (580)	X				
569	Blåvik (568) – Blåviks k:a	X				
574	Boxholm (580) – Boxholms jvstn	X				
576	Hultna (134) – Svenningeby	X				
578	Årteflod (134) – Svalsjö (580)				X	
579	Håredals lastplats – Svalsjö (580)	X				
580	Björndal (134) – Svalsjö (578, 579) – Örsebo (585) – Malexander (581) – Sjöbo (586) – Bösebo (568) – Karsbotorp (588) – Boxholm (32)				X	
581	Malexander (580) – Malexanders k:a	X				
584	Kisa (23/34, 582) – Sävsjömåla (585) – Ulrika k:a (588) Genomfart: Kisa: Grönedegatan – Ulrikagatan				X	
585	Örsebo (580) – Sävsjömåla (584)	X				
586	Sjöbo (580) – Öjarstugan (588)	X				
588	Karsbotorp (580) – Sandvik (589) – Öjarstugan (586) – Danielshammar – Pikedal (594) – Ulrika (609, 610) – Ulrika k:a (584) – Drögshult (613) – Grythult (602) – Muggebo (614) – cpl Rimforsa Cpl Rimforsa (23) – Kalmarsvägen (603)	X			X	
589	Sandvik (588) – Friggstorp (591)	X				
590	Strålnäs (591) – Ingemarstorp (32)				X	
591	Boxholm (32) – Strålnäs (590) Strålnäs (590) – Friggstorp (589) – Kårarp (592) – Bo (593)	X				
592	Kårarp (591) – Kolstad (593)	X				
593	V Hargs k:a (594) – Bo (591) – Kolstad (592) – Mjölby (Hargsvägen, Carlslundsvägen)				X	
594	Pikedal (588) – St Haddebo (595) – Önnebo (611) – V Harg (596) V Harg (596) – V Hargs k:a (593) V Hargs k:a (593) – Lunnarp (600) – Sya (636) Fordonshöjd: Vägport under jvg vid Sya 3,2 m	X			X	
		X				

Väg nr	Vägsträckning	BK 1	BK 2	BK 3	BK 4	Övr.
595	Ycke (609) – St Haddebo (594)	X				
596	V Harg (594) – Mathem (599) – Gatekulla (600) Gatekulla (600) – Ö Tollstad (627) – Hag (626) – Mantorp (636)	X			X	
599	Mathem (596) – Brogård (609)	X				
600	Lunnarp (594) – Gatekulla (596)	X				
602	Slätmon (23/34) – Väsby (670) – Grythult (588)	X				
603	Slätmon (23/34) – Kårtorp – Rimforsa (605) – Rimforsa (606) – Rimforsa (588) – Rimforsa (675) – Linnäs (674) – Dal (685) – Hamra (23/34)	X				
609	Ulrika (588) – Ycke (595) – Björkhult (611, 612) – Ulvsberg (618) – Hallsberg (619) – Brogård (599) – Krångestad (623) – Unnerstad (624, 626) – Skiestad (625) – Gällstad Lundby (617) – Frackstad (630) – Skölstad (635) cpl Vikingstad (636, 1037)				X	
610	Ulrika (588) – Lövingsborg (612) – Haraldsbo (613) Haraldsbo (613, 617) – Vittsäter (616) – Kongshult (614) – Smacka (613) Skeda Udde (610.01)	X			X	
611	Önnebo (594) – Björkhult (609)	X				
612	Björkhult (609) – Lövingsborg (610)	X				
613	Drögshult (588) – Haraldsbo (610)				X	
614	Muggebo (588) – Dammen (616) – Dänskebo (615) – Kongshult (610)	X				
615	Dänskebo (614) – Rosendal (23/34)	X				
616	Dammen (614) – Vittsäter (610) – Nykils k:a (621)	X				
617	Haraldsbo (610) – Häggebo (618) – Ullstorp (621) Ullstorp (621) – Fettjestad (620,622) – Brånstad (623) – Skiestad (625) – – Gällstad Lundby (609)	X			X	
618	Ulvsberg (609) – Sjöheden (620) – Häggebo (617)	X				
619	Hallsberg (609) – Hagstugan (620)	X				
620	Sjöheden (618) – Hagstugan (619) – Fettjestad (617)	X				
621	Ullstorp (617) – Nykils k:a (616) – Boarp (632) – Utterstorp (631, 633) – Normstorp (634) – Skeda (23/34, 706)				X	
622	Fettjestad (617) – L Broby (632)	X				
623	Krångestad (609) – Gammalkils k:a (624) – Brånstad (617)	X				
624	Gammalkils k:a (623) – Unnerstad (609)	X				
625	Förbindelseväg vid Skiestad (609– 617)	X				
626	Unnerstad (609) – Kapperstad (629) – Strömmen (627) – Hag (596)	X				
627	Ö Tollstad (596) – Strömmen (626) – Lunnevad (628) – Prästtorp (630) – Bergget (629) – Sjögestadbro (636)	X				
628	Lunnevad (627) – Lunnevads folkhögskola	X				
629	Kapperstad (626) – Tollstad (630) – Bergget (627)	X				
630	Frackstad (609) – Tollstad (629) – Prästtorp (627) Belastning Bro över Kapellån vid Hackstad, axel/boggitryck 10/18 ton	X	X			
631	Smacka (610) – Utterstorp (621)	X				
632	Boarp (621) – L Broby (622) – Gismestad (633) – Vikingstads k:a (635) – Rakered (634) – L Greby (636)	X				
633	Utterstorp (621) – Gismestad (632)	X				
634	Normstorp (621) – Rakered (632)		X			
635	Skölstad (609) – Vikingstads k:a (632)	X				
636	Albacken (E4.03) – Sya (594, 974) – Vasa (973) – Mantorp (596) – Olofstorp (638) – Viby (637) – Sjögestad vägkors (639, 1026) – Sjögestad bro (627, 1027) – Vikingstad (1028) – Cpl Vikingstad (609, 1037) – – L Greby (632) – Haddorp (641) – cpl Kåparpsrondellen (23/34, 709)				X	
637	Viby (636) – Viby k:a	X				
638	Olofstorp (636) – Tpl 110 Mantorp (E4, 206)				X	

Väg nr	Vägsträckning	BK 1	BK 2	BK 3	BK4	Övr.
639	Sjögestad vägkors (636)–Sjögestad hpl	X				
641	Frössle (1037) – Haddorp (636)–Karstorp (23/34)	X				
654	Bestorp (687) – Bestorps jvstn	X				
655	Oppeby (134) – Oppeby k:a	X				
657	(Djursdala, H 819–) Kalmar läns gräns vid Råsmanskullen–Väsby (658)	X				
658	Horn (135) –Väsby (657) –Kalmar läns gräns vid Höghult (–Locknevi, H 840)	X				
659	(Locknevi, H 841–) Kalmar läns gräns vid Åninge–Österby (135)	X				
660	Horn (661) – Råsö bro (134)	X				
661	Vadstugan (23/34) – Horn (660)– grenväg mot Hycklinge (661.01)– Horn (135)	X				
662	Hycklinge (135) – Sätra (664)–Merhult (663)–Dymle (666)				X	
663	Merhult (662)– Kalmar läns gräns vid Öv Bjurgölen (–Mulestad, H 857)	X				
664	Sätra (662) – Björkfors (666)				X	
665	Väg genom Hycklinge (135–135) jämte väg 665.01 till Hycklinge k:a	X				
666	Vada (134) – Björkfors (664)				X	
	Björkfors (664) – Dymle (662) Kalmar läns gräns vid Drabo (– Tyllinge, H 860)	X				
668	Lustbacken (670) – Framnäs (669) – Framnäs (134) Undantag: Bro över Kisasjöns utlopp vid Kölefors	X	X			
669	Framnäs (668) –V Eneby k:a	X				
670	Hitthem (23/34) – Lustbacken (668) –Väsby (602)	X				
671	Utdala (134) – Boda (672) –Ånestad (673, 674)	X				
672	Väg genom Boda (671)	X				
673	Ånestad (671) – Hägerstads k:a (674)	X				
674	Stjärnevik (134)–Ånestad (671) – Hägerstads k:a (673) –Valla (678, 76) – Gårdeby (677) –Tjärstad (693) – Linnäs (683, 603)	X				
676	Hovstad – Gårdeby (677) –Valla (674)	X				
677	Förbindelseväg vid Gårdeby (676– 674)	X				
678	Valla (674) – Kättilstad (679, 679) –Tegelsäter (134)	X				
679	Väg till och förbi Kättilstads k:a (678– 678)	X				
680	Söderö (134) –Sjövalla (689)–Ramshult (691)	X				
681	(Dalhem, H 859 –) Kalmar läns gräns vid Fagerdal– Önhult (682)– Adelnäs (134)	X				
682	Önhult (681) – Mosshult (35)	X				
683	Linnäs (674) – Opphem (684) – Opphem (685)–Bekarp (689)	X				
684	Opphem (683) – förbi Opphems jvstn	X				
685	Dal (603) – Opphem (683)	X				
686	(Dalhem, H 863 –) Kalmar läns gräns vid Långgöl – Broddebo (35)	X				
687	Brokind (23/34) –Vårdnäs (699) – Skruvkulla (689.01) – Bestorp (654, 689) – Bjärka Säby (696) – Seltorp (699, 700) – Linköping Cpl Ullstämman rondellen (715/716)				X	
689	Sjövalla (680) – Briteborg (690) – Bekarp (683) – Sätra (691)	X				
689.01	Skruvkulla (687)– Sätra (691)	X				
690	Briteborg (689) – Gissebo (691) Belastning: Mosse vid Brädmon, axeltryck 8 ton		X	X		

Väg nr	Vägsträckning	BK 1	BK 2	BK 3	BK4	Övr.
691	Bestorp (687)–Sätra (689.01, 689)–Skår (694)–Gissebo (690)–Ramshult (680)–Mormorsgruvan (692, 696)–Åtvidaberg (35.cpl Fågelsången), Genomfart: Åtvidaberg: Gruvgatan–Nygårdsvägen–Lillsvängen	X				
693	Tjärstad (674)–Tjärstads k:a	X				
694	Skår (691)–Kringstorp (696)	X				
696	Bjärka Säby (687)–Bjärka Säby (695)–Kringstorp (694)–Hedingstorp (703)–Mormorsgruvan (691)	X				
698	Vårdnäs (699)–Vårdnäs k:a	X				
699	Vårdnäs (687)–Sjögsäter (705)–Selgesätter (706)–Seltorp (687)				X	
700	Seltorp (687)–Sturefors (701)–Sturefors slott (712)–Viggebyholm (703)–Grebo k:a (704)–Rödsten (35)	X				
702	St Dömostorp (23/34)–Skedagården (706)–Slaka (708) Genomfart: Förbud mot tung trafik i genomfart (över 3,5 ton)	X				
703	Hedingstorp (696)–Viggebyholm (700)	X				
704	Grebo k:a (700)–Lundstorp (35)	X				
705	Arnebo (688)–Sjögsäter (699)	X				
706	Säljsäter (699)–Kolbyttemon (707)–Skedagården (702)–Hag (23/34)	X				
707	Kolbyttemon (706)–Linköping (710, Haningeleden) Linköping (710, Söderleden)–Linköping (5026, Ålerydsvägen)– Linköping (5024, Söderleden)–Linköping (709, Lambohovsleden)– Linköping (5006, Kaserngatan)–Linköping (E4.04, Drottninggatan) Genomfart: Linköping: Haningeleden – Djurgårdsgatan	X			X	
708	Slaka (702)–Linköping (709, Lambohovsleden)	X				
709	Kåparpsrondellen (23/34, 636)–Linköping (5030, Universitetsvägen)– Linköping (708, väg till L Aska griftegård)–Linköping (707, Haningeleden)	X				
710	Linköping (715, Vistvägen)–Linköping (707, Rosenkällavägen)	X				
712	Sturefors slott (700)–Åhagen (713) Belastning: Mosse vid Sturefors, axeltryck 8 ton		X			
713	Öv Fillinge (35)–Åhagen (712)–Landeryd (714)–Humpen (716)	X		X		
714	Landeryd (713)–Landeryds k:a	X				
715	Linköping (687, Ullstämmarondellen)–Linköping (710, Haningeleden), Linköping (5026, Ålerydsvägen)–Linköping (5024, Söderleden)– Linköping (687, tpl Hejdegården) Genomfart: Linköping: Vistvägen	X				
716	Cpl Ullstämmarondellen (687, 710)–Tallbergavägen (717) –Humpen (713)–Cpl Vårdsberga (35, 757, 761) Genomfart: Linköping: Vårdsbergsvägen	X			X	
717	Linköping (716, Vårdsbergsvägen)–Cpl Åtvidabergsvägen/Landerydsvägen (35)	X				
723	Mosshult (35)–Hagen (724)	X				
724	Broddebo (35)–Hagen (723)–Falerum (731)	X				
725	Forsaström (731)–Könserum (730)	X				
726	Kvarnvik (739)–Gärdsnäs	X				
727	(Ukna, H 898–) Kalmar läns gräns vid Högberget–Hannäs (744) jämte grenväg 727.01 mot V Tryserum (744) och 727.02 mot Falerum (744)– Kvarnvik (739)	X				
730	Gärdserums k:a (743)–Könserum (725)–Lillsjön (733)–Kävellsbo (732)	X				
731	(Eds bruk, H 888)–Kalmar läns gräns vid Hyddan–Falerum (744, 743, 724)–Kvistrum (743)–Forsaström (725)–Åhagen (35)				X	

Väg nr	Vägsträckning	BK 1	BK 2	BK 3	BK4	Övr.
732	34 meter norr om Malmvägen Åtvidaberg – Kävelsbo (730) – Sunnebo (742)–Salvedal (764)– Borkhult (733) – Hägebo (777) – Tolsum (778) – Ringarum (738) Genomfart: Åtvidaberg: Sunnebovägen Belastning: Bro 5-1048-5 över bäck 2 km V Borkhult axel/boggi 10/16 ton				X	
733	Lillsjön (730) – Fröjerum (734)–Borkhult (732)	X				
734	Rumma (739) – Fröjerum (733)	X				
735	Rosenlund (739) – Grönstorp (736, 736) – Gusum (738)	X				
736	Brantsbo (739) – Grönstorp (735) samt Grönstorp (735)– Birkekärr (738)	X				
737	Sävsjön (E22)–Valdemarsvik (806)	X				
738	Tpl Mossebo (E22, 212) – Birkekärr (736) – Gusums griftegård (813) – Gusum (820, 735)–Frörum (822) – Bråta (823) – Ringarum (732) – Hökerum (E22)				X	
739	Falerum (744) – Rumma (734)–Kvarnvik (726,727) – Brantsbo (736) – Rosenlund (735) –Sävsjön (E22) Förbud mot trafik med farligt gods: Falerum (744)–enskilda vägen E1114	X				
740	Vallmo (35) – Fillinge – Starrgården (35)	X				
741	Östergård (35) – Bersbo (745, 742) – Ö Valsinge (747) – Björsäter (748, 764) – Höversby (766) – Brunnsås (768, 752) – Örtomta (753, 761, 753) – Mossänder (769) – Kumla (796)				X	
742	Sunnebo (732) – Bersbo (741)	X				
743	Falerum (731)–Gärdserums k:a (730)–Kvistrum (731) Undantag: Bro över Storån vid Kvistrum	X				
744	Falerum (731)–Falerum (739)–Hannäs (727, 727.01, 727.02) – V Tryserum (746)–Kårtorp (E22)		X		X	
745	Tälltorpet (748) – Bersbo (741)	X				
746	Knappekulla–V Tryserum (744)	X				
747	Villsjö (748) – Ö Valsinge (741) Belastning: Delen Villsjö – ensk väg till Värnäs, axel/boggitryck 6/10 ton	X				
748	Rödsten (35) – Tälltorpet (745)– N Värna (750) – Villsjö (747)– Björsäter (741)	X		X		
749	Förbindelseväg vid Bjärstad (35 –750)	X				
750	N Värna (748) – Grävsten (751) – Bjärstad (749) – Bankekind (752, 754) – Unnerstad (761)	X				
751	Grävsten (750) – Ekenäs (752)	X				
752	Erikstad (35)– Bankekind (750) – Ekenäs (751)– Brunnsås (741)	X				
753	Väg genom Örtomta samhälle (741–741)	X				
754	Bankekinds k:a – Bankekind (750)–Askeby (761)	X				
756	Vårdsberg (35)–Vårdsbergs k:a	X				
757	Cpl Vårdsberg (35, 716, 761) – Hovetorp (758) Hovetorp (758) – Lingham (jämte förbindelseväg 757.01) Lingham (763) – Lingham (796) Fordonshöjd: väg 757.01: Vägport under jvg 3,4 m	X			X	
758	Hovetorp (757) – Beatelund (796)				X	
761	Cpl Vårdsberga (35, 716, 757) – Unnerstad (750)–Askeby (754, 763, 755) – Örtomta (741)				X	
762	Ö Ryd (777) – Ö Ryds k:a	X				
763	Askeby (761) – Lingham jvstn (757)	X				
764	Salvedal (732) – Byrum (765) – Björsäter (741)	X				
765	Byrum (764) – Bubbetorp (766)– Ö Ryd (777)	X				

Väg nr	Vägsträckning	BK 1	BK 2	BK 3	BK4	Övr.
766	Höversby (741) – Bubbetorp (765)	X				
767	Ö Ryd (777) – Össby (768)	X				
768	Brunnsås (741) – St Koppetorp (769)–Åkerby (775) –Össby (767, 776) – Hylinge (777)				X	
769	Mossänder (741) – Halleby (774) – St Koppetorp (768)	X				
770	Gistad (771) – Brännestad–Äleby (771)	X				
771	Gistad (796,772,770) – Gistads k:a (773) –Äleby (770) – Ekenberg (774)	X				
772	Gistad (771) – Skävid (774)	X				
773	Väg (771) –Gistads k:a	X				
774	Halleby (769) – Ekenberg (771)– Skävid (772, 775) – Fristad (210)	X				
775	Skävid (774)–Åkerby (768)	X				
776	Össby (768)–Gårdeby k:a	X				
777	Häggebo (732)–Kulefall (780) – Ö Ryd (765) Ö Ryd (765) – Hylinge (781, 768) – Klubben (210)	X			X	
778	Tolsum (732) – Fyllingarum (779) – Skälboö (E22)	X				
779	Stintorp (780) – Fyllingarum (778)	X				
780	Kulefall (777) – Stintorp (779)–Bleckstad (781) –Söderköping (E22) Genomfart: Söderköping: Ö Rydsvägen				X	
781	Hylinge (777)– Nybble (782) – Bleckstad (780)	X				
782	Nybble (781) – Finnerstad (210)	X				
792	Fristad (210) –Västerby (793)				X	
793	Karlslund (210) –Västerby (792, 795) –Tpl Lund (215)–Nors-holm (1147) Fordonshöjd: Vägport under väg 215 vid Norsholm 4,2 m	X				
794	Norsholm (215) – Tpl 116 Melby (795)				X	
795	Västerby (793) – Tpl Melby (E4,794) – Brink (1149)	X				
796	Cpl Mörtlösarondellen (E4.21, 35) – 950 meter väster om väg 1060 950 meter väster om väg 1060 – Beatelund (1060,758) – Lingham (1064, 757, 757) –Törnevalla k:a (1065) – Kumla (741)– Gistad (771) – Markeby (1064) – Skinstad (210)	X			X	
797	(Eds bruk, H 909 –) Kalmar läns gräns vid Ålötterna– Långgrådna (817)– Stjärneberg – Hagby (803) – Snällebo (803) –Gällösa (806)	X				
799	Soliden (210) – 75 meter Söder om Cpl Björkalunds rondellen Genomfart: Norrköping: Gamla Övägen				X	
800	Väg (210)–V Husby k:a	X				
801	Evertsholm (210) – Snörum (E22) Undantag: Begränsad fordonslängd 14 meter vid bro över Göta kanal	X				
802	(Grötebo, H 908–) Kalmar läns gräns vid Oltorp–Åkroken (817)	X				
803	Stinghult (E22) –Tryserums k:a jämte grenväg 803.01 till Hagby 797) – Snällebo (797)	X				
806	Kårtorp (E22, 744) –Gällösa (797) –Valdemarsvik (737) – Cpl Gamla Riksvägen (212, Hagadalsgatan)				X	
809	Åbäcksnäs (212) – Breviksnäs brygga inkl brygga Brygga: Breviksnäs, fordonstrafik förbjuden	X				
810	Gryt (212) – Gryts brygga	X				
811	Gryt (212) – Gryts k:a	X				
812	Gryt (212)–Evelund	X				
813	Väg (738) – Gusums griftegård	X				
815	Valdemarsvik (212) – Rullerum (819) – Helgelöt (818)				X	
816	Fredriksdal (212) – Strand (819)–Varphagen (818)	X				

Väg nr	Vägsträckning	BK 1	BK 2	BK 3	BK 4	Övr.
817	(Eds bruk, H 909–) Kalmar läns gräns vid Melby–Åkroken (802)–Åsvik– Långrådna (797)	X				
818	Hösterum (210) – Sjögerum (828) – Börrums k:a (820) – Börrum (826) – Helgelöt (815)				X	
	Helgelöt (815) – Varphagen (816) – S Finnö	X				
819	Gusum (820) – Svinsbo (824) – Rullerum (815) – Strand (816)	X				
820	Gusum (738) – Gusum (822)–N Gusum (814) –Tpl Gusum (E22) – Byngarens nordspets (824)–Gustorp (823) – L Gusum (819)– Börrums k:a (818)	X				
822	Frörum (738)–Åby (814)	X				
823	Bråta (738) – Grimsum (E22) – Gustorp (820)	X				
824	Byngarens nordspets (820) – Svinsbo (819)	X				
826	Börrum (818) – Fruglöt–Ytterby (828)	X				
827	Ringarum (738) – Norrby (E22)	X				
828	Sjögerum (818)–Askesum (831) –Ytterby (826) – Bråta (210)	X				
829	S:t Anna (210) – S:t Anna k:a	X				
830	S:t Anna (210) –Tjärholm	X				
831	Askesum (828) – Hammantorp (210) – Stegeborg (839)	X				
833	Fröberga (E22) – Hälla (836) – L Sörby (210)	X				
834	L Sörby (210) – Loviseberg (835) – Kalkbrinken (839)	X				
835	Loviseberg (834) – Berg (839)	X				
836	Hälla (833) –Varsten (210)	X				
837	Varsten (210)– Mogata k:a (839)	X				
839	Mellantorp (210) – Mogata k:a (837) – Berg (835) – Kalkbrinken (834) – Stegeborg (831)–Stegeborg (840) – Stegeborg (862) – L Uppäng (210)	X				
840	Stegeborg (839) – Skällviks k:a	X				
841	Åkerby (851) – Å k:a	X				
842	Väg (848) – Furingstads k:a	X				
843	Tpl 623 Klevbrinken (E22) – Bjärka (844) –Tåby (845) – Fristad (851, 853) – Unnerstad (852) – Kuddby k:a (857, 855)–Rosendal (862) – Mamre (864) – Ö Husby (877, 209, 891)				X	
844	Snörum (E22) – Bjärka (843)	X				
845	Tingstad (846) – Skjorstad (848) –Tåby (843) – Riskasten (852) – Mem	X				
846	Tingstad (E22, 845) – Sidkälla (847)– Fröberga (209)	X				
847	Styrstads k:a – Sidkälla (846)	X				
848	Skjorstad (845) – Furingstads k:a (842) – Idingstad (850) – Ljung (849) – Brinken (209)	X				
849	Ljunga (848)– Dagsberg (209)	X				
850	Idingstad (848)– Skälsund (209)	X				
851	Fristad (843) – Snörum (852, 852) – Kåverö (856) – Åkerby (841, 858)– Sjövalla (861) – Grindtorp (862)	X				
852	Riskasten (845) – Snörum (851) samt Snörum (851) – Unnerstad (843)	X				
853	Fristad (843) – Grinneby (855)	X				
854	Väsby (855) – Säby (209)	X				
855	Kuddby k:a (843) – Grinneby (853) – Väsby (854) – Krongården (209)				X	
856	Kåverö (851) – Kuddby k:a (857)	X				
857	Kuddby k:a (843, 856) – Skamby (862)				X	
858	Å k:a (851) – Hageby (862)	X				
861	Sjövalla (851) – Ö Ny (862)	X				
862	Stegeborg (839) – färjeled över Slätbaken – Bryggartorpet (863) Bryggartorpet (863) – Grindtorp (851) – Ö Ny K:a (866) – Ö Ny (861) – Hageby (858) – Skamby (857) – Rosendal (843) – Säby (209)	X	X			
	Färja: Slätbaken, lastförmåga 55 ton, 80 passagerare					

Väg nr	Vägsträckning	BK 1	BK 2	BK 3	BK 4	Övr.
863	Bryggartorpet (862) – Skälläng (867) – Rönö kungsgård (870, 874) – Gottenvik (876) – Brytsbo (209)	X				
864	Mamre (843) – Fettjestad (209)	X				
866	Ö Ny k:a (862) – Östermem (867)	X				
867	Skälläng (863)–Östermem (866) – Häradshammar (868, 209)	X				
868	Häradshammar (867)– Häradshammars k:a	X				
870	Rönö kungsgård(863)-Skälvsäter(871)-Gårdsjö(209) Belastning: Mosse vid Holma, axel/boggityck 6/10 ton	X	X			
871	Skälvsätter (870) – Kättinge (209)	X				
874	Rönö kungsgård (863) – Rönö k:a (875)	X				
875	Rönö k:a (874)– Stäks brygga inkl brygga Belastning: Brygga vid Stäk axeltryck 6 ton	X				
876	Gottenvik (863) – Jonsberg (209)	X				
877	Ö Husby (843, 890) – Bossgård (209)	X				
878	Lindövägen i Norrköping (E4.08) – Odalgatan – Söderleden (5537) – Kanalgatan Kanalgatan – Bråviksvägen	X	X			
881	Brinken (209) – Marby (882) – Stenbro (884) – Djurö kvarn	X				
882	Väg (881) – Marby	X				
883	Dagsberg (884) – Dagsbergs k:a	X				
884	Dagsberg (209, 883) – Stenbro (881)	X				
886	Fettjestad (209)– Ö Stenby k:a (887)– Gökstad (888) – Järstad (888)	X				
887	Ö Stenby k:a (886) –Torslund	X				
888	Gökstad (886)– Ållonö – Järstad (886)	X				
890	Ö Husby (877, 209)–Tväggestad (892) – Grindtorp (893) – Björsätter	X				
891	Ö Husby (209, 843) – Skenäs – färjled över Bråviken – Örmtäppan (903) – Dalhem (911)– Krullen (910)– Södermanlands länsgräns Färja: Bråviken, lastförmåga 100 ton, 150 passagerare				X	
892	Tväggestad (890) – Svenneby (209)	X				
893	Grindtorp (890) – Mauritsberg	X				
895	Kättinge (209) – Broxvik	X				
896	Jonsberg (209) – Jonsbergs k:a	X				
897	Väg till Sandviken (209) inkl brygga Brygga: Sandviken, fordonstrafik förbjuden	X				
898	Åby (900) – Norrviken (899) Fordonshöjd: Vägport und jvg vid Norrviken 3,7 m	X				
899	Tpl Björnsnäs (E4) – Norrviken (898) – Porsgata (903) – Strömsfors (904) Strömsfors (904) – Örsta (907) – Södermanlands länsgräns Förbud mot traktor/motorredskap: Tpl Björnsnäs (E4) – Norrviken (908) Fordonshöjd: Vägport under jvg vid Porsgata 4,1 m	X			X	
900	Jursla–Tpl Jursla (55, 56) Tpl Jursla (55, 56) – Åby (898) Åby (898) – Graversfors (55, 56)	X	X			
901	Tpl Åby (E4) – Bravikenvägen – Loddby	X				
903	Porsgata (899) – Sjövik (904) Sjövik (904) – Kolmården (907, 909)–Örmtäppan (891)	X				
904	Sjövik (903) – Krokek (905) – Strömsfors (899) – Tpl 126 Strömsfors (E4)				X	
905	Krokek (904) – Hyttan (907)	X				
906	Kolmården (907) – Krokeks k:a	X				
907	Kolmården (903, 906) – Hyttan (905) – Örsta (899) Fordonshöjd: Vägport under jvg vid Hyttan 3,5 m	X				

Väg nr	Vägsträckning	BK 1	BK 2	BK 3	BK4	Övr.
909	Kolmården (903) – Marmorbruket	X				
910	Kvarseboklint – Kvarsebo (911, 911) – Stugubråten– Krullen (891)	X				
911	Dalhem (891) – Kvarsebo (910) samt Kvarsebo (910) – Södermanlands länsgräns (–Nävevarn, D511)	X				
917	Väg (918)–Väg (919)				X	
918	(Gränna, F 993 –) Jönköpings läns gräns vid Narbäck– Stava (500, 500) – Ödeshög (503)	X				
	Ödeshög (503) – Ödeshög, jämte grenväg 918.01 (50)– Åby (925) – St Åby k:a (502) – St Åby (506) – Rök (507, 926) – Kyleberg (929) – Väderstad (942) – cpl Väderstad (515, 944)				X	
	Belastning: Bro över Marbäckens på parkeringsficka vid Ormäs, brutto 4 ton					X
	Genomfart: Ödeshög: Grännavägen–Storgatan – Mjölbyvägen					
918.1	Backasand (918) – Cpl Backasand (919)				X	
919	Tpl 106 Ödeshög (E4) – Vadstena (943, 206) – Motala Tpl Södra Freberga (50)				X	
920	Rök (926)–Röks k:a	X				
924	Hästholmen (919) – V Tollstads k:a	X				
925	Åby (918) – Heda k:a (926)	X				
926	S Djurledet (919) – Heda k:a (925) – Rök (920) – Hejla (918, 928)	X				
927	Väg (919) – Alvastra klosterruin – S Djurledet (919)	X				
928	Hejla (926) – Renstad (930)	X				
929	St Kullen (918)– Kyleberg (930)	X				
930	Väversunda (919) – Väversunda k:a (931) – Renstad (928) – Kyleberg (929) – Karleby (944)	X				
931	Väg (930)–Väversunda k:a	X				
932	585 meter väster om väg 934 Borghamn – Borghamn (934) jämte väg 932.1 i Borghamn – Rogslösa (936) – Åsbytn (919)				X	
934	Nyby (919) – Skedet – Borghamn (932)	X				
935	Gatugården (919) – Källstads k:a	X				
936	Rogslösa (919) – Rogslösa k:a jämte förbindelsväg 936.01 till Hässleby (932) – Gatugården (919)	X				
937	Herrestad (919) – Herrestads k:a	X				
938	Herrestad (919) – Åbylund (940) – Strå k:a jämte väg 938.01 till Strå k:a – Strå (944)	X				
940	Åbylund (938) – Mjölna (919)	X				
941	Mörby (919) – Öberga k:a – Nässja k:a – Kasta (919)	X				
942	Östad (918)– Väderstad (944)– Hogstad (509, 516, 950)– Kummelby (952) – Skrukeby (954)				X	
	Skrukeby (954) – Hulje (50.01)	X				
943	Kungs Starby (919) – Hovsvägen (944) – Östra Starby (919)	X				
	Genomfart: Vadstena: S Vägen – Margaretavägen – Birgittas väg					
944	Jakobsberg (515, 918)- Väderstad (942) – Lämninge (945) – Karleby (930) – Hovs k:a (947) – Bonorlunda (948) – Strå (938, 949) – Vadstena (919) – Vadstena (943)	X				
	Genomfart: Vadstena: Hovsvägen					
945	Lämninge (944) – Bjälbo (950, 950)– Skänninge (952, Axstadsvägen) Skänninge (952, Axstadsvägen) – Skänninge (955, Mjölbygatan)	X				
	Genomfart: Skänninge: Bjälbogatan			X		
946	Motalagatan i Vadstena (966, Skänningegatan) –Vadstena (967, Östra Rännevalen) Vadstena (967, Östra Rännevalen)–Vadstena (50)		X			
947	Hovs k:a (944) – Bjälbo k:a (950)	X				
948	Bondorlunda (944) – Orlunda k:a (950)	X				

Väg nr	Vägsträckning	BK 1	BK 2	BK 3	BK4	Övr.
949	Strå (944) – Börstad (950)	X				
950	Hogstad (942)–Svämbrom (953) – Bjälbo (945) samt Bjälbo k:a (947) – Ramstad (956) – Orlunda k:a (948) – Börstad (949) – Granby (206)	X				
951	Järnvägsgatan i Vadstena (50) – Kronängsgatan Kronängsgatan– Slottsgatan (965)	X	X			
952	Kummelby (942)–Axstad (953, 953) – Skänninge (945, Bjällbogatan)	X				
953	Svämbrom (950) – Axstad (952) samt Axstad (952) – Högby k:a (954)– Hulje (50)	X				
954	Skrukeby (942) – Högby k:a (953) – Högby	X				
955	Borneholm (50) – Skänninge (5350, Idrottsvägen) Skänninge (5350, Idrottsvägen) – Skänninge (945, Bjällbogatan) – Ingridsdal (956)	X		X		
	Genomfart: Skänninge: Mjölbygatan– S Kyrkogatan– V Kyrkogatan –Vadstenavägen	X				
956	Ramstad (950) – Ingridsdal (955)	X				
958	Egebyåsen (206)–Aska (959)–Hagebyhöga (960,962)–Hagebytorp (919)	X				
959	Aska (958) – Högalund (962)	X				
960	Fivelstads k:a (206) – St Ölstorp (961) – Hagebyhöga (958)	X				
961	St Ölstorp (960) – Rävsjö (963)	X				
962	Ö Starby (919) – Högalund (959) – Hagebyhöga (958) – Högrabacken (963, 964, 979) – Nyckelby (987) – Sjökumla (990)	X				
963	Stubbetorp (987) – Rävsjö (961) – Högrabacken (962)	X				
964	Högrabacken (962) – Norrsten (919)	X				
965	Slottsgatan i Vadstena (943 – 951)		X			
966	Skänningegatan i Vadstena (943 – 946)		X			
967	(Ö Rännevalen – Klosterledsgatan– Nådendalsvägen) i Vadstena (946– 946)		X			
968	Egeby (976)–Gåvarp (969)	X				
969	Lycketorps hpl (977) – Gåvarp (968)–Ågård (971) – Spångsholm (972) – Grimstorp (974)	X				
970	Högby (977) – Ullevi (206)	X				
971	Ågård (969) – Öjebro (206) Undantag: Bro över Svartån vid Öjebro	X		X		
972	Förbindelseväg vid Spångsholm mot Gottlösa (969 – 974)	X				
973	Vasa (636) –Veta (975) – Spångsholm (974) – Forsa (206)	X				
974	Sya (636) – Grimstorp (969) – Spångsholm (972, 973)– Gottlösa (206)	X				
975	Veta (973)–Veta k:a	X				
976	Mjölby (977, Egeby backe) – Egeby (968)–Albacken (E4.03) Genomfart: Mjölby: Vetagatan	X				
977	Mjölby (E4.03/50.01, Kungsvägen) – Mjölby (976, Egeby backe) – Lycketorp hpl (969) – Högby (970) – Tpl Skänninge Södra (50/955) – Skänninge (206/Linköpingsgatan) Genomfart: Mjölby: Skänningevägen	X				
979	Fågelsta (987) – Högrabacken (962)	X				
980	Risberga (206) – Eketorp (981) – Sund (987)	X				
981	Eketorp (980) – Öv Götala (982) – Tovetorp (984) – Varvs k:a (990)	X				
982	Öv Götala (981) – Styra (984)	X				

Väg nr	Vägsträckning	BK 1	BK 2	BK 3	BK 4	Övr.
983	Fågelsta (987) – Rv 50 – Styra (984)	X				
984	Örnäs (990) – Tovetorp (981) – Styra (982, 983) – Tranberga (985) – Grepstad (990)	X				
985	Tranberga (984) – Sörby (990)	X				
986	Sjökumla (990) – L Åby (994)	X				
987	Fivelstads k:a (206) – Stubbetorp (936) – Sund (980) – Fågelstad (983, 979) – Nyckelby (962) – Tpl S Freberga (50)	X				
988	Varvs k:a (990) – Varv (994)	X				
989	Sörby (990) – Varv (994)	X				
990	Tpl Skänninge Norra (50, 206) – Brunngården (1006) – Födekulla (984) – Vinberga (981, 988) – Sörby (985, 989) – Grepstad (984) – Sjökumla (962, 986) – Motala (1050) Genomfart: Motala: Sveavägen – Vadstenavägen				X	
994	Götevi (1006) – Varv (988, 989) – Östervarv (996) – L Åby (986, 1050)	X				
996	Östervarv (994) – Ask (1050)	X				
998	Åsmestad (1050) – Österstad (1068)	X				
1000	Hytringe (1050) – Lönsås k:a (1003, 1001) – Korskrog (1006)	X				
1001	Lönsås (1000) – Kårstad (1068)	X				
1002	Bäckegården (206) – Lindevad (1004)	X				
1003	Borg (1006) – Lönsås k:a (1000)	X				
1004	Ullevi (206) – Järstads k:a (1007) – Lindevad (1002) – Vallerstads k:a (1006)	X				
1005	Öjebro (206) – Normlösa k:a (1010)	X				
1006	Brunngården (990) – Vallerstads k:a (1004) – Bjuggorp (1008) – Götevi (994) – Melstad (1009) – Rimstad (1015) – Boberg (1016) – Fornåsa (1050) – Fornåsa (1050) – Ö Fornås (1013) – Borg (1003) – Korskrog (1000, 1022) – Örstorp (1068) – Olofstorp (1077) – Borensberg (1078)	X			X	
1007	Öjebro (206) – Järstads k:a (1004)	X				
1008	Bjuggorp (1006) – Narveryd (1009) – Berg (1010)	X				
1009	Narveryd (1008) – Melstad (1006)	X				
1010	Gottlösa (206) – Normlösa k:a (1005, 1024) – Broby (1011) – Berg (1008) – Skeppsås k:a (1015)	X				
1011	Broby (1010) – Örvad (1013) – Älvestads k:a (1014) – Karlshov (1015)	X				
1013	Örvad (1011) – Försjö (1014, 1015) – Mölltorp (1050) – Ö Fornås (1006)	X				
1014	Älvestads k:a (1011) – Försjö (1013)	X				
1015	Rimstad (1006) – Skeppsås k:a (1010) – Henstorp (1016) – Försjö (1013) – Lickstabacken (1019) – Karlshov (1011) – Klockrike (1050) – Klockrike (1050) – Klockrike k:a (1022) – Brunneby (34)	X			X	
1016	Henstorp (1015) – Boberg (1006)	X				
1019	Lickstabacken (1015) – Älvan (1050)	X				
1022	Korskrog (1006) – Klockrike k:a (1015)	X				
1024	Normlösa k:a (1010) – Spärringe (1025)	X				
1025	Uljeberg (206) – Spärringe (1024) – Västerlösa (1026) – Egeby (1030) – Björkeberg (1031) – Kullersbo (1039) – Flistad (1050) – Flistad (1050) – Maspelösa (1040) – Rågård (34)	X			X	
1026	Sjögestad (636) – Sälla – Västerlösa k:a (1028, 1025)	X				
1027	Sjögestadbro (636) – Haga (1028) – Rappestad (1032) – Forsa (1030)	X				
1028	Vikingstad (636) – Haga (1027) – Västerlösa k:a (1026)				X	

Väg nr	Vägsträckning	BK 1	BK 2	BK 3	BK 4	Övr.
1030	Egeby (1025) – Lind (1031) – Forsa (1027) – Tallbacken (1039) – Malmslätt (1043) – väg E4.04 västra på- och avfartsvägarna i Tpl Värö Väg E4.04 västra på- och avfartsvägarna i Tpl Värö – Väg E4.04 östra på- och avfartsvägarna i Tpl Värö Väg E4.04 östra på- och och avfartsvägarna i Tpl Värö – Linköping (E4.05, Bergsvägen) Genomfart: Linköping: Nygårdsvägen – anslutning till Bergsvägen (E4.05)	X			X	
1031	Lind (1030) – Björkeberg (1025)	X				
1032	Vikingstad (1037) – Rappestad (1027)	X				
1035	Värö (1030) – Kaga (1041)	X				
1037	Vikingstad (636)–Vikingstad (1032)–Frösle (641)–Malmslätt–Sjövalla (1043)	X				
1039	Kullersbro (1025) – Ledberg (1044) – Tallbacken (1030)	X				
1040	Kärnsjö (1044)– N Lund (1050) – Maspelösa (1025)	X				
1041	Ledberg (1044) – Kaga (1042, 1035) – Sätuna (1136)	X				
1042	Kaga (1041) – Kaga k:a	X				
1043	Malmslätt (1030) – Sjövalla (1037) – Tpl Malmslätt (E4.04) Motortrafikled: Jakobslund – Tpl Malmslätt (E4.04)	X				
1044	Ledberg (1039) – Ledberg (1041) – Kärnsjö (1040) – Rökinge (1045) – Vreta kloster (1046, 1123) Belastning: Bro över Svartån öster om Ledbergs kyrka, axel/boggitryck 8/12 ton.	X	X			
1045	Rökinge (1044) – Härna (1136)	X				
1046	Vreta kloster (1044) – Vreta klosterns k:a	X				
1048	Flistad (1050) – Flistads k:a	X				
1050	Motala (990) – Lilla Åby (994) – Ask (996, 1074) – Österstad (1068) – Åsmestad (998) – Hyttringe (1000) – Fornåsa (1006) – Mölltorp (1013) – Älvan (1019) – Klockrike (1015) – Flistad (1048, 1025) – N Lund (1040) – Tpl St Sjögestad (34)				X	
1057	Gumpekulla (E4.21) – Gärstad (1058) – Ekängen – Tägneby (1060)	X				
1058	Gärstad (1057) – Karstorp (1059) – Rystads k:a (1060)	X				
1059	Karstorp (1058) – Skälv (1060)	X				
1060	Beatelund (796) – Rystads k:a (1058) – Skälv (1059) – Tägneby (1057) – Grimstad (1063) – Ö Hargs k:a	X				
1063	Grindtorp (1064) – Grimstad (1060)	X				
1064	Linghem (796) – Grindtorp (1063) – Gullberg (1065) – Ö Skrukeby k:a – Lillkyrka k:a – Markeby (796)	X				
1065	Törnvalle k:a (796) – Gullberg (1064)	X				
1068	Österstad (1050, 1076, 998) – Kårstad (1001, 1074) – Örstorps (1006)	X				
1074	Ask (1050) – Ekebyborna k:a (1076) – Kårstad (1068)	X				
1076	Österstad (1068) – Ekebyborna k:a (1074)	X				
1077	Olofstorp (1006) – Brunneby (34)	X				
1078	Tpl Borensberg (34) – Borensberg (1006) – Brunneby (34)	X				
1081	Illersjö (50) – Djurkälla – Kavelbäck (1082) – Friden (50)	X				
1082	Kavelbäck (1081) – Tokanäset	X				
1083	Medevi brunn (1084) – Odensbergs brygga	X				
1084	Grindtorpet (50) – Medevi brunn (1083, 50)	X				
1087	Brånshult (34) – Ervastebyn (34)	X				
1087.01	västar delen av väg 1087 – Borensvägen	X				
1087.02	Husbyvägen, Borensvägen – östra delen av väg 1087	X				
1088	Offerby (34) – Ängesby (50)				X	
1089	Ervasteby (34) – Karlsby (1097)	X				
1090	Ryggsten (50) – Nykyrka – Nykyrka (50)	X				
1092	Nyrka (50) – Kvarnsjön (1093) – Bona (1097) – Frälserödja (1094, 1096) – Hälla (1102) – Godegård (1101, 1105) – Örebro läns gräns				X	

Väg nr	Vägsträckning	BK 1	BK 2	BK 3	BK4	Övr.
1093	Grindtorpet (50) – Kvarnsjön (1092)	X				
1094	Medevi brunn (50) – Medevi (1095) –V Rödja (1092)	X				
1095	Medevi (1094) – Örebro läns gräns vid Medevi (–Askersund, T 584)	X				
1096	V Rödja (1092) –Hättorp (211)	X				
1097	Lilleberg (34) –Tälleberg (1099)–Karlsby (1100, 1089) – Bona (1092)	X				
1098	Kristbergs k:a (34) – Skalleby (1099) – Olivehult (211)	X				
1099	Tälleberg (1097) – Skalleby (1098)	X				
1100	Karlsby (1097) – Hästbäcken (211)	X				
1101	Godegårds (1092, 1105) – Godegårdsbruk (1102,1106) – Kopparfall (211)				X	
1102	Hälla (1092) – Godegårds bruk (1101)	X				
1105	Godegårds jvstn (1092) – Örebro läns gräns nordväst Norrsjön (– Zinkgruvan, T 592)	X				
1106	Godegårdsbruk (1101)–Tybble (1107)				X	
1107	Örebro länsgräns – Tybble (1106) – Kristinefors (211)				X	
1108	Tjällmo (211)–Tjällmo k:a	X				
1109	Smedsby (50) – Hundsberg – Illersjö (50)	X				
1112	Kungs Norrby (34) – Bjärka (1114) – Hilstermon (1116) – Grytstorp (1120)	X				
1113	Sjöbacka (34) – Råby (1114)	X				
1114	Ljungs västra kanalbro (1116)–Råby (1113) – Råby (1115) – Bjärka (1112)	X				
1115	Råby (1114) – Norrby (1116) samt Norrby (1116) – Ljungsbro (1122)	X				
1116	Rågårda (34) – Ljungs västra kanalbro (1114) – Ljungs k.a (1121)	X				
	Ljungs k.a (1121) – Norrby (1115)		X			
	Norrby (1115, 1112) – Hilstermon (1115)	X				
1119	Tjällmo (211) – Klinttorpet (1120)	X				
1120	Kungsbro (1136) – Korpeberget (1122) – Högsäter (1124)– Grytstorp (1135, 1112) – Klinttorpet (1119) – Granstad (1128)	X				
1121	Ljungs k:a (1116)–Ljungsbro (1122)	X				
1122	Tpl Ljungsbro (34) – Blåsvädet (1123) – Ljungsbro (1121) – Ljungsbro (150 m söder vägsäl 1122/1115 vid Cloetta) Ljungsbro (150 m söder vägsäl 1122/1115 vid Cloetta – Ljungsbro (1115) Ljungsbro (1115) – Korpeberget (1120)	X				
	Motortrafikled: Tpl Ljungsbro (36) – Blåsvädet (1123)					
1123	St Sjögestad (34) – Blåsvädet (1122) –Vreta kloster (1044, 1136)	X				
1124	Högsäter (1120) – Stjärnorp (1136)	X				
1127	Skräddartorp (1135) – Borggårds bruk (1132) – Hällestads jvstn (1135)	X				
1128	Tittut (211)–Granstad (1120) – Prästköp (51)				X	
1129	Ljusfallshammar (51) – Grytgöls bruk– Rommetorp (1134)				X	
1130	(Bo, T 619 –) Örebro läns gräns vid Murtorpet– Regna (1134)	X				
1131	Ingesgårde (1134) – Botten (1133) – Örebro läns gräns vid Långsjön (– Breven, T 623)	X				
1132	Borggårds bruk (1127) – Borggårds hpl	X				
1133	Botten (1131) – Örebro läns gräns vid Hagstugan (–Högsjö, T 626)	X				
1134	Hällestad (51) – Skånstorp (1164)–Mellantorp (1165) –Rommetorp (1129) – Björkö (1167) – Regna (1130, 1177) – Ingesgårde (1131) – Ödestorp (1178) – Södermanlands läns gräns vid Gummesjön				X	
1135	Grytstorp (1120) – Skräddartorp (1127) – Hällestads jvstn (1127, 51)	X				

Väg nr	Vägsträckning	BK 1	BK 2	BK 3	BK4	Övr.
1136	Tpl Linköping Norra (E4) – Sätuna (1041) – Härna (1045) – Vreta kloster (1123) – Kungsbro (1120) – Stjärnorp (1124) – Fröstorp (1139) – Grensholm (1140) – Norsholm (1147) – Norsholm (215) Undantag: bro över järnvägen, NV Norsholm Belastning: Bro 5-138-1 över Motala ström axel/boggi 4/8 ton, bruttovikt 28 ton.	X				
1138	Gronvägen i Finspång (51–1166)	X				
1139	Fröstorp (1136) – Boberg (1141) – Vånga k:a (1140, 1151) – Göstad (215)				X	
1140	Grensholm (1136) – Vånga k:a (1139)	X				
1141	Boberg (1139) – Gullerstorp (215)	X				
1144	Finnvedsvägen i Finspång (51–1145)	X				
1145	(Lasarettsvägen – Vallonvägen – Jonas Wenströms väg – Gästgivarvägen – Bergslagsvägen) i Finspång (51–1166)		X			
1146	Ask (215) – Nygård (215)	X				
1147	Åsen (215) – Norsholm (793) – Norsholm (1136)	X				
1149	Kimstads k:a (215) – Brink (795) – Tpl 117 Lövstad (E4) Tpl 117 Lövstad (E4) – Klinga (1153) – Tpl 199 Norrköping Södra E22	X			X	
1150	Skärblacka (215) – Skärblacka jvstn	X				
1151	Vånga k:a (1139) – Stjärnorp Stjärntorp – Östralund (215) Belastning: Mosse öster Stjärntorp (Amerikamossen), axel/boggitryck 6/10 ton	X	X			X
1152	Doverstorp (215) – Risinge gamla k:a – Risinge k:a (51)	X				
1153	Kullerstad (215) – Tpl Klinga (E4) – 1149				X	
1162	Tpl Marieborg (E4.08) – Högame (1170) – Högame (1171)	X				
1164	Skånstorp (1134) – Sonstorps bruk (1165)	X				
1165	Sonstorp (51) – Sonstorps bruk (1164) – Mellantorp (1134)	X				
1166	Finspång (51, 1145, 1138) – Butbro (1167) Genomfart: Finspång: Slottsvägen – Östermalmsvägen	X				
1167	Stjärnvik (51) – Butbro (1166) – Lotorp (1166) – Björkö (1134)	X				
1169	Tpl Marieborg (E4.08) – Herstadberg villasamhälle	X				
1170	Skogslotten (1179) – Kvillinge k:a – Högame (1162)	X				
1171	Tpl Kvillinge(55,56)–Högame(1162)–Tpl Åby (E4)	X				
1172	Södermanlands läns gräns vid Säturatorp – Södermanlands länsgräns vid Båltorp (1175)	X				
1173	Vistinge (51) – Rejmyre (1175)				X	
1174	Simonstorp (55, 56) – Simonstorps jvstn	X				
1175	Tranmossen (55) – Mosshult (1180) – Rejmyre (1173) – Hävla gård (1178) – Hävla bruk (1182) – Byle (1176) – Båltorp (1134)				X	
1176	(Högsjö, D 561) – Södermanlands läns gräns vid Marsjö – Byle (1175)	X				
1177	Regna (1134) – Regna k:a	X				
1178	Ödestorp (1134) – Hävla gård (1175)	X				
1179	Tpl Svärtinge (1186) – Skogslotten (1170) – cirkulationsplats Eriksberg (51)	X				
1180	Mosshult (1175) – Brenäs (1182)				X	
1182	Hävla bruk (1175) – Brenäs (1180) – Nora (1181, 1183) – Södermanlands läns gräns vid St Toltp (– Strångasjö, D 545)				X	
1183	Nora (1182) – Södermanlands läns gräns vid Djupvik (– Katrineholm, D 551)				X	
1185	Graversfors (55, 56) – Djupsund (55, 56) Undantag: Bro över Svängbågens utlopp NO Näkna	X	X			

III. Förteckning över gator och vägar där kommun är väghållare

Väg nr	Vägsträckning	BK 1	BK 2	BK 3		Övr.
NORRKÖPINGS KOMMUN						
<i>Norrköping</i>						
E4.06	Linköpingsvägen–Södra Promenaden Tpl Kneippen–Odensgatan–Albrektsvägen/ Kungsgatan– Hörngatan– Hagebygatan/ Drottninggatan–Kristinagatan – Dagsbergsvägen/ Skepparegatan– Gustaf Adolfs plan (Söderköpingsvägen, E4.08/Ö Promenaden, E4.08)	X				
E4.07	Norra Promenaden Tpl Beckershov–Väg till krematoriet– Kungstorget – Drottninggatan–Godsgatan–Packhusgatan (E4.08)/ Ståthögavägen (E4.08)	X				
E4.08	Söderköpingsvägen–Östra Promenaden–Sjötullsgatan– Hamnbron–Packhusgatan–Ståthögavägen–Stockholmsvägen Tpl Ljura–S Promenaden (E4.06) S Promenaden (E4.06)–Repslagaregatan/ Lindövägen (878) – Sjötullsgatan Sjötullsgatan– Fleminggatan– N Promenaden (E4.07) – Ingelstagan (5506) / Malmgatan– Sandbyhovs rondellen–Tpl Marieborg– Tpl Herstadberg, (51)	X		X		
E4.09	Riksvägen–Stockholmsvägen (Tpl Kneippen)-(tpl Beckershov)-(Sandbyhovs rondellen) Fordonshöjd: Två vägportar under vid tpl Beckershov 3,6 m (förbi- fart anvisad)	X				
51.01	Finspångsvägen Cirkulationsplats Eriksberg (51)–Knivbergsvägen–Kronbackavägen– De Geergatan /Komministervägen–Fiskebyvägen– Tpl Beckershov (Riksvägen, E4.09/N Promenaden, E4.07)	X				
209	Arkösundsvägen – Söderleden Fröberga (846)–Kungsängsleden– cirkulationsplats Söderleden / Exportgatan–Tpl Ljura	X				
799	Gamla Övägen 455 m S Vilbergsgatan–Tpl Vilbergen	X				
878	Lindövägen Ö Promenaden (E4.08) – Odalgatan – Bangårdsgatan– Söderleden (5537) – Kanalgatan Kanalgatan – Bråviksvägen	X		X		
1162	Järngatan – Koppargatan Tpl Marieborg–Tenngatan–Högarne, (1170)– Högarne (1171)	X				
1169	Järngatan – Herstadbergsvägen Tpl Marieborg– Blygatan – Malmgatan– Zinkgatan– Vikingavägen / Hövdingevägen (vändplats)	X				
1186	Finspångsvägen Kommungräns Finspång – tpl Svärtinge (51)	X				

Väg nr	Vägsträckning	BK 1	BK 2	BK 3	Övr.
5512	Kungsgatan – Bergsbron – Kungsgatan – Albrektsvägen – Dagsbergsvägen N Promenaden (E4.07) – Bredgatan/ Västgötegatan Bredgatan/Västgötegatan–Kvarngatan Belastning: Bro över Motala ström (Bergsbron), axel/boggi/bruttovikt 10/14/28 ton Kvarngatan–S Promenaden (E4.06) –Skarphagsleden–G:a Övägen–Hagebygatan– Dagsbergsvägen– S Promenaden (E4.06)	X		X	X
5520	Gamla Övägen– Hörngatan – Gamla Rådstugugatan – Hamngatan – Fleminggatan Söderleden (E22)–Albrektsvägen– S Promenaden (E4.06)– G:a Torget/Repslagaregatan– Knäppingsborgsgatan – Hospitalsgatan–Trädgårdsgatan– Nya Rådstugugatan–Saltängsbron (5518)/ Drottninggatan–Kristinagatan– Sjötullsgatan (E4.08)v	X			
5534	Norra Promenaden – Kommendantvägen – Hanholmsvägen – Händelöbron– Hanholmsvägen Ståthögavägen (E4.08) / Packhusgatan (E4.08)–Varvsgatan – N Promenaden – Kommendantvägen – Blixholmsvägen–Alholmsgatan – Bravikenvägen– Pampushamnen	X			

Alholmsgatan Hanholmsvägen– Returgatan – Alholmen (återvändsgata)	BK1
Bangårdsgatan Lindövägen (878) – Tegelängsgatan – Hospitalsgatan – Sjötullsgatan	BK1
Barlastgatan Kanalgatan – återvändsgata	BK1
Blixholmsvägen Hanholmsvägen– industriområde	BK1
Bergslagsgatan Stockholmsvägen (5504) –Värmlandsgatan	BK1
Blygatan Järngatan (1169) – Kromgatan – Malmgatan	BK1
Bravikenvägen Hanholmsvägen–Ramshällsvägen–Väg till Bravikens pappersbruk (E53u)–Tpl Åby	BK1
Bronsvägen Koppargatan–återvändsgata	BK1
Butängsgatan Ingelstagatan (5506) – Kronängsgatan – Fabriksgatan– Lindåkersgatan	BK1
De Geersgatan Finspångsvägen (51.01.) – Rågången – Sandbyhovs rondellen (E4 / E4.08)	BK1
Exportgatan Söderleden (209)– Importgatan – Risängsgatan	BK1
Fabriksgatan Butängsgatan – Fredriksdalsgatan – Linnégatan	BK1
Fiskebyvägen Fiskeby ind.omr–Sörbyvägen–Kabelvägen–Fridhemsvägen–Finspångsvägen	BK1
Fjärilsgatan Söderleden (E22/209)–Arkösundsvägen (209)–Svärmaregatan	BK1
Fredriksdalsgatan Ingelstagatan– Fabriksgatan – Lindåkersgatan – återvändsgata	BK1
Fridhemsvägen Fiskebyvägen– återvändsgata	BK1
Gamla Hambron Sjötullsgatan– (Motala ström) – Slottsgränd	BK1
Gustav Adolfsgatan Stohagsgatan – Stohagsgatan / Gång- och cykelväg	BK1
Gustav Janzéns gata Hjalmar Brantings gata–Moa Martinssons gata –Vattenverksvägen	BK1

<i>Hamargatan</i> Torsgatan– Vagnatan – Idrottsgatan	BK1
<i>Hangargatan</i> Finspångsvägen–återvändsgata	BK1
<i>Hjalmar Brantings gata</i> Söderleden–Gustaf Janzéns gata	BK1
<i>Hospitalsgatan</i> Ö Promenaden (E4.08)–Bangårdsgatan	BK1
<i>Idrottsgatan</i> Skarphagsleden – Hamargatan–Torsgatan	BK1
<i>Importgatan</i> Stohagsgatan – Exportgatan – Risängsgatan–Tolagsgatan – Söderleden	BK1
<i>Industrigatan</i> Linnégatan – Maskingatan	BK1
<i>Ingelstagatan</i> N Promenaden (E4.07) – Butängsgatan–Fredriksdalsgatan Fredriksdalsgatan– Maskingatan Maskingatan – Ståthögavägen (E4.08)	BK1 BK2 BK1
<i>Jungmansgatan</i> Saltängsgatan – N Promenaden (E4.07) – återvändsgata	BK1
<i>Kabelvägen</i> Fiskebyvägen– Bågvägen	BK1
<i>Kanalgatan</i> Lindövägen (878) – Barlastgatan	BK1
<i>Kaptensgatan</i> Saltängsgatan – N Promenaden (E4.07)	BK1
<i>Kiselgatan</i> Malmgatan – Kromgatan	BK1
<i>Kofferdigatan</i> Sjötullsgatan– Mäklaregatan – Packaregatan	BK1
<i>Kommandantvägen</i> Kommandantvägen/ Hanholmsvägen– Returgatan –Väg till kajplats – återvändsgata	BK1
<i>Koppargatan</i> Järngatan (1162) – Mässinggatan – Platinagatan (vändplan)	BK1
<i>Kristinagatan</i> S Promenaden (E4.06) – Repslagaregatan– Hamngatan / Fleminggatan	BK1
<i>Kristinelungsgatan</i> Rälsgatan–återvändsgata	BK1

<i>Kromgatan</i> Blygatan – Stockholmsvägen (E4.08)	BK1
<i>Lindåkersgatan</i> Butängsgatan – Fredriksdalsgatan – Växelgatan – Linnégatan	BK1
<i>Linnégatan</i> Industrigatan – Fabriksgatan/ Maskingatan – Lindåkersgatan – återvändsgata	BK1
<i>Malmgatan</i> Ståthögavägen (E4.08) – Blygatan – Järngatan (1169)	BK1
<i>Maskingatan</i> Ingelstagatan – Industrigatan – Linnégatan	BK1
<i>Moa Martinssons gata</i> Gustaf Janzéns gata – avfartsramp (tpl Klockartorpet, E22) – Hjalmar Lundgrens gata	BK1
<i>Murar Johnssons gränd</i> Pilgatan – Fredrikdalsgatan	BK1
<i>Mäklaregatan</i> Sjötullsgatan – Kofferdigatan	BK1
<i>Mässingsgatan</i> Koppargatan – återvändsgata	BK1
<i>Navestadsgatan</i> Åselstadsvägen – återvändsgata	BK1
<i>Norra Promenaden</i> Kommendantvägen – Kaptensgatan – Jungmansgatan – Hamnen	BK1
<i>Oceangatan</i> Bravikenvägen – Pampusterterminalen	BK1
<i>Odalgatan</i> Lindövägen (878) – Vikbolandsgatan / Styrelsegatan (Vikboplan)	BK1
<i>Odensgatan</i> Linköpingsvägen – Söderleden	BK1
<i>Packaregatan</i> Sjötullsgatan – Kofferdigatan	BK1
<i>Pilgatan</i> Murar Johnssons gränd – Kronängsgatan	BK1
<i>Ramshällsvägen</i> Bravikenvägen – Ramshäll (återvändsgata)	BK1
<i>Repslagaregatan</i> G:a Rådstugugatan – Drottninggatan – Kristinagatan – Skepparegatan – Ö Promenaden (E4.08)	BK1
<i>Returgatan</i> Kommendantvägen – Alholmsgatan	BK1

<i>Risängsgatan</i> Lindövägen (878)–Exportgatan – Rörgatan	BK1
<i>Rüls gatan</i> Spårgatan – Kristinelugns gatan – återvändsgata	BK1
<i>Röda Stugans gata</i> Sjötullsgatan– Lindövägen (878)	BK1
<i>Saltängsgatan</i> Slottsgränden–Varvsgatan–Kaptensgatan–Jungmansgatan	BK1
<i>Sjötullsgatan</i> Ö Promenaden (E4.08) – Bangårdsgatan – Syltbergsgatan – Röda Stugans gata– Söderleden– Mäklaregatan–Packaregatan	BK1
<i>Skarphagsleden</i> Albrektsvägen– Söderleden (E22)	BK1
<i>Spårgatan</i> Ståthögavägen (E4.08) – Rälsgatan– återvändsgata	BK1
<i>Stockholmsvägen</i> Riksvägen/Stockholmsvägen (E4.09)-Norra Promenaden (E4.07)	BK1
<i>Stohagsgatan</i> Styrestagatan – Gustav Adolfsgatan – Importgatan /Gustav Adolfsgatan	BK1
<i>Styrestagatan</i> Stohagsgatan – Odalgatan (Vikboplan)	BK1
<i>Svärmaregatan</i> Fjärilsgatan–Kungsängsleden	BK1
<i>Syltbergsgatan</i> Sjötullsgatan– återvändsgata	BK1
<i>Söderleden</i> Arkösundsvägen (209) / Exportgatan – Importgatan – Lindövägen (878) – Sjötullsgatan	BK1
<i>Sörbyvägen – Bindevägen</i> Fiskebyvägen – Finspångsvägen (51.01)	BK3
<i>Tegelängsgatan</i> Ö Promenaden (E4.08) – Tullhusgatan – Bangårdsgatan	BK1
<i>Terminalgatan</i> Arkösundsvägen (209) – flygplatsen	BK1
<i>Tullhusgatan</i> Lindövägen (878) – Tegelängsgatan – Hospitalsgatan	BK1
<i>Tenn gatan</i> Koppargatan (1162) – återvändsgata	BK1
<i>Tolagsgatan</i> Importgatan – återvändsgata	BK1

Torsgatan		BK1
Skarphagsleden–Vagngatan – Hammargatan–Lokegatan–Idrottsgatan		
Vagngatan		BK1
Torsgatan – Hammargatan		
Varvsgatan		BK1
N Promenaden– Saltängsgatan		
Vattenverksvägen		BK1
Gustaf Janzèns gata –Vattenverket		
Verkmästaregatan		BK1
Murar Johnssons gränd–Kronängsgatan		
Vulkangatan		BK1
Kronängsgatan–återvändsgata		
Växelgatan		BK1
Ståthögavägen (E4.08)– Lindåkersgatan		
Zinkgatan		BK1
Järngatan (1169) – kv Nickeln (återvändsgata) Järngatan (1169) – kv Zinken (återvändsgata)		
Väg till kajplats		BK1
Kommendantvägen – Kajen		
Åselstadsvägen		BK1
Söderköpingsvägen (E22) – Navestadsgatan		
Åby/Jursla		
898 Nyköpingsvägen		
Nyköpingsvägen (900) / Katrineholmsvägen (900) – Hamndalsvägen (Ö anslutningen)		BK1
900 Nyköpingsvägen– Katrineholmsvägen		
Jurslavägen–Tpl Jursla (55, 56) / Hydraulvägen		BK1
Tpl Jursla (55, 56)/ Hydraulvägen – Nyköpingsvägen (898)		BK2
Nyköpingsvägen (898) – Graversfors (55, 56)		BK1
Loddbby		
901 Loddbylvägen		BK1
Tpl Åby (E4)–Bravikenvägen–Loddbby		

Lämpliga leder och gällande inskränkningar för tunga lastbilar och andra större fordon inom tätorten

NORRKÖPING

Förbud mot trafik med fordon längre än 13,0 m och mellan kl 18–06 förbud mot lastbil över 3,5 ton.

Fordon vars längd överstiger 13,0 m och mellan kl 18–06 lastbil vars totalvikt överstiger 3,5 ton får inte föras inom ett område med följande begränsningslinje:

Östra Promenadens östra sida, Sjötullsgatans västra sida, Packhusgatans västra sida, Norra Promenadens norra sida (mellan Packhusgatan och Finspångsvägen), Finspångsvägens nordöstra sida (mellan Norra Promenaden och Riksvägen), Riksvägens östra sida (mellan Finspångsvägen och Linköpingsvägen), Söderledens nordöstra sida (mellan riksvägen och Hjalmar Brantings gata), Hjalmar Brantingsgatas sydöstra sida (mellan Söderleden och Oskarsgatan), Oskarsgatans östra sida, Linköpingsvägens sydöstra sida (mellan Oskarsgatan och Södra Promenaden) och Södra Promenadens södra sida.

Dessutom gäller förbudet på följande gator:

– Söderköpingsvägen, mellan Gustaf Adolfsplan och Söderleden, inklusive påfartsramp från Söderleden.

Förbudet gäller ej fordon och fordonståg:

som tillhör lokaltrafiken, brandförsvaret, post- och energiverken, som användes för tidningsdistribution, bärgnings-, gatu- och renhållningsarbete, ej heller buss i linjetrafik eller buss på väg till eller från målpunkt inom det område förbudet omfattar.

Vissa andra viktiga gator med inskränkningar:

Styrestagatan	mellan Vikboplan/Styrestagatan och i en punkt ca 80 m öster om Styrestagatan får lastbil
Stohagsgatan	vars totalvikt överstiger 3,5 ton inte föras i genomfart.
Ingelstagatan	mellan Fredriksdalsgatan och Linnégatan samt Linnégatan och Maskingatan och omvänt får lastbilar, vars totalvikt överstiger 3,5 ton ej föras i genomfart.
Kärthagsgatan	tung lastbil och traktor får icke föras i genomfart.

Väg nr	Vägsträckning	BK 1	BK 2	BK 3	Övr.
LINKÖPINGS KOMMUN					
Linköping					
E4.04	Malmslättsvägen – Storgatan – Drottninggatan Vallarondellen (Universitetsvägen, 5030/ Rydsvägen, 5000 / Industriegatan, 5003 / Stratomtavägen) – Majgatan – Westmansgatan (5004) / Bjälbogatan – Kaserngatan (5006) / Östgötagatan (E4.05, 5006) – Storgatan (5016) – Djurgårdsgatan (707) – S:t Larsgatan (5008)	X			
E4.05	Bergsvägen–Västra Vägen– Östgötagatan Ullevirondellen–Roxviksgatan–Tombyvägen (5012) / Nygårdsvägen (1030)–Bergsrondellen (Industrigatan, 5003) – Grenad- järgatan (5002) – Abiskorondellen (Vasavägen, 5014 / Götgatan) – Västanå- gatan– Östgötagatan (5006) – Storgatan (E4.04) / Malmslättsvägen (E4.04)	X			
E4.21	Norrköpingsvägen – Nya Tanneforsvägen – Drottninggatan Kallerstadsrondellen (Hagalundsvägen, 35/Kallerstadleden, 5010)– Gumpekullavägen (1057) – Tullbron (5003) – G:a Tanneforsvägen (5020) / G:a Tanneforsvägen– Drottningtorget (Nya Tannefors- vägen) – Hamngatan (687) – S:t Larsgatan (5008)	X			
687	Brokindsleden – Hamngatan Ullstämmarondellen (Vistvägen, 715/Vårdsbergsvägen, 716)–Ekholmsvägen–Ålerydsvägen (5026)/Uvebergsvägen–Skogslyckegatan–Söderleden (5024)/Braskens Bro (5024)–Vistvägen (715)–S:t Larsgatan (5008)– Drottninggatan (E4.21)–Järnvägsgatan (5003)/Tullbron (5003)	X			
702	Skedagården (706)– Slaka (708) Undantag: Förbud mot trafik med tung lastbil (över 3,5 ton). Gäller genomfart.	X			X
707	Haningeleden – Djurgårdsgatan Rosenkällavägen (707) / Haningeleden (710)–Ålerydsvägen (5026)– Söderleden (5024) – Gamisonsrondellen (Lambohovsleden, 709)– Kaserngatan (5006)– Lasarettsgatan – Drottninggatan (E4.04)	X			
708	Slaka (702)– Linköping (709, Lambohovsleden) Undantag: Enskilda vägen från Halshöga– länsväg 702. Förbud mot trafik med tung lastbil (över 3,5 ton). Gäller genomfart	X			
709	Lambohovsleden Kåparpsrondellen (Nya Kalmarvägen, 23/34 / 636) –Teknikringen– Universitetsvägen (5030)/Allmogeatan (5030) –Slestadsrondellen (Landbogatan/Johannes Magnus väg)–Väg 708–Garnisonsrondellen (Haningeleden, 707/ Djurgårdsgatan, 707)	X			
710	Haningeleden Vistvägen (715)– Hässlegatan– Rosenkällavägen (707)	X			
715	Vistvägen Ullstämmarondellen (Brokindsleden, 687)– Haningeleden (710)– Blästadsgatan– Ålerydsvägen (5026) – Lillgårdsgatan – Söderleden (5024) – Ramstorpsgatan–Brokindsleden (687)	X			
716	Vårdsbergsvägen Ullstämmarondellen (Brokindsleden,687) –Hjulsbrovägen– Skonbergavägen (717)–Väg 713	X			
717	Skonbergavägen – Fordonsvägen – Landerydsvägen V årdsbergsvägen (716) – Fordonsvägen– Nyckelgatan – Låskolvsgatan – Åtvådabergsvägen (35)	X			

Väg nr	Vägsträckning	BK 1	BK 2	BK 3	Övr.
1030	Nygårdsvägen Nygårdsvägen–Glyttingevägen (5000)–Grenadjärgatan (5002)– Bergsvägen (E4.05)	X			
1057	Gumpekullavägen Norrköpingsvägen (E4.21) –Vigfastgatan –Åsbjörnsgatan – Brogatan– Runstengsgatan–Gumpekullarondellen–Sigbjörnsgatan	X			
5000	Rydsvägen – Glyttingevägen Vallarondellen (E4.04) – Ryds Allé – Mårdtorpsgatan – Jägarvällsvägen– Rydsvägen– Nygårdsvägen (1030)	X			
5002	Grenadjärgatan Bergsvägen (E4.05)– Industrigatan (5003) – Nygårdsvägen (1030)	X			
5003	Industrigatan–Järnvägsgatan–Tullbron Vallarondellen (E4.04) – Grenadjärgatan (5002)– Bergsrondellen (E4.05) – Gesällgatan / Slöjdgatan – Mellangatan / Timmermansgatan –Alkagatan– Östgötagatan (5006) / Kallerstadsleden–S:t Lars- gatan – Järnvägsavenyn (5014) – Hamngatan (687) – Cirkpl (Norrkö- pingsvägen, E4.21/ Nya Tanneforsvägen, E4.21)	X			
5004	Westmansgatan–Vallavägen Malmslättsvägen (E4.04) – Westmansgatan	X			
5006	Kaserngatan–Östgötagatan Djurgårdsgatan (707) – Malmslättsvägen (E4.04) / Storgatan (E4.04) – Västra Vägen (E4.05) –Vasavägen (5014) –Sveagatan– Industrigatan (5003)	X			
5008	S:t Larsgatan Lasarettsgatan – Drottninggatan (E4.04) – Storgatan (5016)– Vasavägen (5014)/ Järnvägsavenyn (5014)	X			
5010	Kallerstadsleden Industrigatan (5003) –Tornbyvägen (5012)– Södra Oskarsgatan– Gumpekullarondellen (1057) – Kallerstadsrondellen (E4.21/35)	X			
5012	Tornbyvägen Bergsvägen (E4.05) – Roxtorpsgatan / Svedengatan–Attorpsgatan– Bonnorpsgatan– Gillbergagatan – Roxtorpsgatan – Gottorpsgatan– Roxengatan– Kallerstadsleden	X			
5014	Vasavägen– Järnvägsavenyn Abiskorondellen (Götgatan/ Västra Vägen, E4.05 / Bergsvägen, E4.05) – Östgötagatan (5006) – Platensgatan – S:t Larsgatan (5008)– Järnvägsgatan (5003)	X			
5016	Storgatan Drottninggatan (E4.04) – S:t Larsgatan (5008)	X			
5020	Gamla Tanneforsvägen Nya Tanneforsvägen (E4.21)– Hagalundsvägen (35)	X			
5024	Söderleden – Braskens Bro Haningeleden (707) – Hovetorpsgatan –Vistvägen (715)– Skogsgatan– Ödegårdsgatan – Brokindsleden (687) – Kylarevägen – (Kinda kanal) –Åtvidabergsvägen (35) / G:a Tanneforsvägen (35)	X			
5026	Ålerydsvägen Haningeleden (707) –Tunnngatan – Galoppgatan–Vistvägen (715)– Järdalavägen – Brokindleden (687)	X			

Väg nr	Vägsträckning	BK 1	BK 2	BK 3	Övr.
5030	Gamla Kalmarvägen – Bygatan – Bygärdesgatan–Allmogegatan–Universitetsvägen Slaka (708) – Tröskaregatan – Allmogegatan – Lambohovsleden (709) – Teknikringen / Olaus Magnus väg – Mäster Mattias väg – Hans Meijers väg – Väg till Tekniska Högskolan – Vallarondellen (Stratomtavägen/ Genomfart: Förbud mot trafik med tung lastbil (över 3,5 ton) mellan Bygärdesgatan och väg 708. Gäller genomfart.	X			
5034	Malmenvägen Kärnavägen (1043) – Jägarvallsvägen	X			

Alkagatan Industrigatan (5003) – Bangårdsgatan	BK1
Allmogegatan Allmogegatan (5030) – Rättaregatan	BK1
Attorpsgatan Tombyvägen (5012) – Roxtorpsgatan	BK1
Bangårdsgatan Mellangatan – Alkagatan	BK1
Blästadsgatan Vistvägen (715) – återvändsgata	BK1
Bonnorpsgatan Tombyvägen (5012) – Roxviksgatan – Ullevileden	BK1
Bröderna Ugglas gata Åtvidabergsvägen (35) / G:a Tanneforsvägen (35) – Saabvägen	BK1
Bäckgatan Grangatan/Rosengatan – Stigbergsgatan	BK1
Danmarksgatan Götgatan – bussgata	BK1
Datalinjen Mjärdevirondellen (34) – Teknikringen	BK1
Ekholmsvägen Kvinnebyvägen – Brokindsleden (687) – Järdalavägen – återvändsgata	BK1
Finnögatan Harstenagatan – Häradsckärsgatan – Fågelögatan – Idögatan / återvändsgata	BK1
Fågelögatan Torvingegatan – Finnögatan	BK1
Fångögatan Väg 796 – Idögatan – Torvingegatan	BK1

Galoppgatan Ålerydsvägen (5026) – Sporrsmedsgatan	BK1
Gelbgjutaregatan G:a Tanneforsvägen (35) – SAAB-grinden	BK1
Gesällgatan – Bussgata Slöjdgatan– Industrigatan (5003)– Lärlingsgatan Slöjdgatan – Danmarksgatan	BK1
Gillbergagatan Tombyvägen (5012)–Gottorpsgatan– Kolfallsgatan – Norra Oskarsgatan– återvändsgata	BK1
Gottorpsgatan Tombyvägen (5012)– Gillbergagatan – Sunnorpsgatan– vändplan	BK1
Gryttorpsgatan Roxviksgatan–Ullevileden	BK1
Götgatan Abiskorondellen (Bergsvägen, E4.05/ Västra Vägen, E4.05 / Vasavägen, 5014)– Danmarksgatan –Timmermansgatan/ Sveagatan	BK1
Harstenagatan Torvingegatan – Finnögatan	BK1
Hjulsbrovägen Lövingborgsvägen –Vårdsbergsvägen (716)– Björkholmsvägen (vändplan)	BK1
Hovetorpsgatan Söderleden (5024)–Lillgårdsgatan	BK1
Häradsskärsgatan Finnögatan– återvändsgata	BK1
Hässlegatan Haningeleden (710) – återvändsgata	BK1
Högalidsgatan Stigbergsgatan – Ramstorpsgatan	BK1
Idögatan Fångögatan– Finnögatan	BK1
Jungfrubergsvägen Uvebergsvägen– återvändsgata	BK1
Järdalavägen Ålerydsvägen (5026) – Ekholmens centrum – Ekholmsvägen – vändplan	BK1
Kolfallsgatan Roxengatan – Gillbergagatan– Norra Oskarsgatan	BK1
Kvinnebyvägen Ekholmsvägen – återvändsgata Ekholmsvägen– Lövingborgsvägen/ Kvinnebyvägen	BK1

<i>Kylarevüen– Råberga Bro</i> Braskens Bro (5024) – (Stångån) –Vattenverksvägen	BK1
<i>Köpetorpsgatan</i> Hagalundsvägen (35)– återvändsgata	BK1
<i>Lasarettsgatan</i> Djurgårdsgatan (707) – S:t Larsgatan (5008)– Rosengatan – Hamngatan (687)	BK1
<i>Lillgårdsgatan</i> Vistvägen (715)– Hovetorpsgatan –Yrkesvägen	BK1
<i>Låsblecksgatan</i> Nyckelgatan – återvändsgata	BK1
<i>Låsbomsgatan</i> Nyckelgatan – återvändsgata	BK1
<i>Låskolvsgatan</i> Landerydsvägen (717) – Regelgatan–återvändsgata	BK1
<i>Lövingsborgsvägen</i> Kvinnebyvägen–Hjulsbrovägen	BK1
<i>Majgatan</i> Malmslättsvägen (E4.04)– Stenbrötsgatan Malmslättsvägen (E4.04) –Vallavägen	BK1
<i>Mellangatan</i> Slöjdgatan – Industrigatan (5003) – Bangårdsgatan	BK1
<i>Molijns väg</i> Nyckelgatan – återvändsgata	BK1
<i>Munkhagsgatan</i> Skogslyckeagatan – Skogsgatan / Munkhagsgatan	BK1
<i>Mårdtorpsgatan</i> Tpl Ryd (Malmslättsvägen, E4.04 / Nya Kalmarvägen, 34) – Rydsvägen (5000) – Ryds Allé	BK1
<i>Norra Oskarsgatan</i> Sättunagatan – Roxengatan –Gillbergagatan– Kolfallsgatan – Sunnorpsgatan – småbåtshamnen	BK1
<i>Norra Stånggatan</i> Generalsgatan–Roxengatan	BK1
<i>Nya Tanneforsvägen</i> G:a Tanneforsvägen (35) – Drottningtorget (Drottninggatan, E4.21)	BK1
<i>Nyckelgatan</i> Molijns väg – Landerydsvägen (717) – Låsblecksgatan / Låsbomsgatan – återvändsgata	BK1
<i>Nygårdsvägen</i> Nygårdsvägen (1030) –Väg till Skäggetorps C– Nya Ledbergsvägen (1030)	BK1
<i>Nykvarnsgatan</i> Södra Stånggatan – återvändsgata	BK1

Ottargatan Åsbjörmsgatan – återvändsgata	BK1
Platensgatan Vasavägen (5014) – Sveagatan	BK1
Prickskyttegatan Ålerydsvägen (5026) – Konstruktörsgatan	BK1
Ramstorpsgatan Vistvägen (715) – Högalidsgatan	BK1
Regelgatan Låskolvsgatan – återvändsgata	BK1
Rosengatan S:t Larsgatan (5508) – Bäckgatan	BK1
Roxengatan Tombyvägen (5012) – Kolfallsgatan – Norra Oskarsgatan – Norra Stånggatan	BK1
Roxtorpsgatan Tombyvägen (5012) – Tyttorpsgatan – Attorpsgatan – Tombyvägen (5012)	BK1
Roxviksgatan Bergsvägen (E4.05) – Svedengatan – Bonnorpsgatan	BK1
Rudsjögatan Södra Oskarsgatan – återvändsgata	BK1
Ryds Allé Rydsvägen (5000) – Mårdtorpsgatan	BK1
Rydsvägen Vallarondellen – Mårdtorpsgatan – Glyttingevägen – återvändsgata	BK1
Skogsgatan Söderleden (5024) – Älgvägen	BK1
Skogslyckegatan Brokindsleden (687) – Munkhagsgatan – Ödegårdsgatan – Nätvingestigen (vändplan)	BK1
Skäggetorps Centrum Nygårdsvägen – Nygårdsvägen	BK1
Slöjdgatan Gesällgatan / Bussgata – Mellangatan – Timmermansgatan	BK1
Sporrismedsgatan Galoppgatan – Yrkesvägen	BK1
S:t Larsgatan Vasavägen (5014) / Järnvägsavenyn (5014) – Järnvägsgatan (5003)	BK1
Stenbrötsgatan Hjälmgatan – Majgatan	BK1

Stigbergsgatan Bäckgatan – Högalidsgatan	BK1
Storgatan S:t Larsgatan (5008) – Repslagaregatan – Snickaregatan – vändplan	BK1
Gamla Tannerforsvägen Braskensbro– Nya Tanneforsvägen– Hagalundsvägen– Nya Tanneforsvägen (E4.21) – Brandmannagatan (återvändsgata)	BK1
Sunnorpsgatan Gottorpsgatan – Norra Oskarsgatan	BK1
Sveagatan Timmermansgatan/ Götgatan – Östgötagatan (5006) – Platensgatan	BK1
Svedengatan Tombyvägen (5012) – Roxviksgatan– Bonnorpsgatan– Ullevileden	BK1
Sättunagatan Norra Oskarsgatan – återvändsgata	BK1
Södra Oskarsgatan Södra Stånggatan–Gjuterigatan–Rudsjögatan	BK1
Södra Stånggatan Hamngatan (687) – Södra Oskarsgatan – Nykvarmsgatan	BK1
Teknikringen Lambohovsleden (709) – Datalinjen–Universitetsvägen (5030)	BK1
Timmermansgatan Industrigatan (5003) – Slöjdgatan – Götgatan/ Sveagatan	BK1
Torvingegatan Hagalundsvägen (35) – Harstenagatan – Fågelögatan – Fångögatan	BK1
Tröskaregatan Allmogeatan/Bygärdesgatan– återvändsgata	BK1
Tunnngatan Ålerydsvägen (5026) – Lodgatan (vändplan)	BK1
Tyttorpsgatan Roxtorpsgatan – återvändsgata	BK1
Uvebergsvägen Brokindsleden (687) – Jungfrubergsvägen	BK1
Ullevileden Bergsvägen– Bonnorpsgatan	BK1
Vallavägen Majgatan – Westmansgatan	BK1

<i>Vigfastgatan</i>	BK1
Gumpekullavägen (1057) –Väringagatan –väg till Vigfastrondellen	
<i>Väringagatan</i>	BK1
Norrköpingsvägen (E4.21) –Vigfastgatan	
<i>Västanågatan</i>	BK1
Bjälbogatan / Hjälmgatan –Västra Vägen (E4.05)	
<i>Westmansgatan</i>	BK1
Vallavägen (5004)– Rekrytgatan	
<i>Yrkesvägen</i>	BK1
Sporrsmedsgatan–Lillgårdsgatan	
<i>Åsbjörngatan</i>	BK1
Gumpekullavägen (1057) – Ottargatan–vändplan	
<i>Älgvägen</i>	BK1
Vistvägen (715)– Skogsgatan	
<i>Ödegårdsgatan</i>	BK1
Söderleden (5024) – Skogslyckeagatan	
Malmslätt	
1030 <i>Nya Ledbergsvägen</i>	BK1
Mariedalsgatan / Fårhagsvägen – Kärnabrunngatan (1043)– Fårbacksvägen	
1037 <i>Södermalmsvägen– Länergatan – Carl Cederströms gata</i>	BK1
Väg till FFV– Lagerlundavägen – Carl Cederströms gata (5037) – Kärnavägen (1043)	
1043 <i>Kärnabrunngatan – Gamla Ledbergsvägen – Kärnavägen</i>	BK1
Nya Ledbergsvägen (1030) – Norrmalmsvägen (5037) – Carl Cederströms gata (1037) – Jakobsberg (5034)	
5037 <i>Carl Cederströms gata– Norrmalmsvägen</i>	BK1
Länergatan (1037) – Kärnavägen (1043)– Kyrkogatan	
<i>Fårhagsvägen – Bussgata – Fårullsvägen – Fårbacksvägen</i>	BK1
Nya Ledbergsvägen (1030) – Nya Ledbergsvägen (1030)	
<i>Lagerlundavägen</i>	BK1
Södermalmsvägen (1037) / Länergatan (1037) – återvändsgata	
<i>Mariedalsgatan–Björkliden</i>	BK1
Nya Ledbergsvägen (1030) – Lötgatan (vändplan)	

Ljungsbro/Berg		
1115	<i>Gunnarstorpsvägen</i> Hällestadvägen (1122) – väg in till idrottsplatsen	BK1
1121	<i>O G Svenssons väg</i> Jakobslundsvägen– Cloettavägen (1122)	BK1
1122	<i>Väg 1122 – Ljungsbrovägen – OG Svenssons väg – Norra Cloettavägen – Hällestadvägen</i> Blåsväddret (1123) – Hanorpsvägen/Mjölörpsvägen – Härnegatan/Hedagatan –Kungsbrovägen/ von Fersens väg/Adamtorpsvägen /OG Svenssons väg – Norra Cloettavägen– Central Plan/ Allhelgonagatan– Löjtnansgatan/Adamtorpsvägen – Jakobslundsvägen – Hjalmar Svenfelts väg – Gunnarstorpsvägen (1115) – Korpbergsgatan– Björkdalsgatan – Tallkullegatan	BK1
1136	<i>Stjärnorpsvägen</i> Vreta kloster (1123) – (Göta kanal) – (Motala ström) – Kungsbrovägen – Björkövägen (1120)	BK1
<i>Adamstorpsvägen</i>		
	Norra Cloettavägen (1122) – OG Svenssons väg/Ljungsbrovägen/Kungsbrovägen/von Fersens väg	BK1
<i>Hantorpsvägen</i>		
	Ljungsbrovägen (1122) – Pyslingsvägen– Skarpåsenvägen	BK1
<i>Hedagatan</i>		
	Ljungsbrovägen (1122) – Myrsättersgatan – Myragatan	BK1
<i>Hjalmar Svenfelts väg</i>		
	Norra Cloettavägen (1122) – Cloetta (återvändsgata)	BK1
<i>Härnegatan</i>		
	Ljungsbrovägen (1122) – Norra Cloettavägen	BK1
<i>Jakobslundsvägen</i>		
	Norra Cloettavägen (1122) – återvändsgata	BK1
<i>Kungsbrovägen</i>		
	OG Svenssons väg/Ljungsbrovägen/Kungsbrovägen/von Fersens väg– Stjärnorpsvägen (1136)	BK1
<i>Myrsättersgatan</i>		
	Hedagatan–vändplan	BK1
<i>Nytorpsvägen– Mjölörpsvägen</i>		
	Ljungsbrovägen (1122)–bussgata	BK1
Tallboda		
796	<i>Linghemsvägen</i> Mörtlösarondellen (35, E4. 21) – Gränsliden / Fångögatan –Stormvägen–Hemsjövägen– Hägerhällsvägen	BK1
<i>Gränsliden</i>		
	Linghemsvägen (796)–Värdshusvägen – Fönvindsvägen	BK1
<i>Värdshusvägen</i>		
	Gränsliden – Linghemsvägen (796)	BK1

Jägarvallen Jägarvallsvägen Rydsvägen (5000) – Malmenvägen (5034)–vändplan	BK1
Linghem Fågelsångsvägen Himnavägen –Trastsångsvägen –Sävsångarevägen/Lövsångarevägen	BK1
Gällstadsvägen Himnavägen (757)–Askebyvägen (763)	BK1
Himnavägen Gällstadsvägen – Fågelsångsvägen	BK1
Hästhovsvägen Tellbovägen (757) – återvändsgata	BK1
Vikingstad Lövskogsvägen Väg 1028– Folåsavägen (1032)	BK1
Åstorpsgatan Väg 1028 – återvändsgata (Handelsträdgård)	BK1
Sturefors Näckrosvägen Väg 700 –Väg 687	BK1

Lämpliga leder och gällande inskränkningar för tunga lastbilar och andra större fordon inom tätorten Linköping

LINKÖPING

Områdesvis gällande inskränkningar

Inom det område, som avgränsas av Hamngatan, Drottninggatan, Storgatan, Västra Vägen, Östgötagatan, Vasavägen, Järnvägsavenyen och Järnvägsgatan får motordrivna fordon eller fordonståg inte föras om fordonets eller fordonstågets längd lasten inräknad överstiger 12 meter. Förbudet gäller inte buss och fordon som används för distribution av bränsle till adress inom området.

Lämpliga leder för lokal genomfartstrafik

- 35 Råbergaleden, Hagalundsvägen
- 5003 Industrigatan, Järnvägsgatan, Tullbron
- 5006 Östgötagatan, Kaserngatan
- 5010 Kallerstadsleden
- 5012 Tornbyvägen
- 5020 G:a Tanneforsvägen (delen Nya Tanneforsvägen–Hagalundsvägen)
- 5024 Söderleden
- 5026 Ålerydsvägen
Lasarettsgatan

Vissa andra viktiga vägar och gator med inskränkningar

- 5000 Glyttingevägen
Fordonshöjd: vägport under jvg 3,5 m
- 5014 Cloettavägen (Ljungsbro)
Belastning: bro över Göta kanal, bruttovikt 3,5 ton
Drottninggatan
Förbud mot genomfart: Alla dagar kl 22-06, delen S:t Larsgatan – Djurgårdsgatan
Gesällgatan
Fordonshöjd: vägport under väg (E4.05) 4,0 m
Grenadjärgatan
Fordonshöjd: vägport under jvg 3,5 m
Förbud mot genomfart: delen Bergsvägen (E4.05) - Industrigatan (5003)
Midgårdsvägen (Vikingstad)
Fordonshöjd: vägport under väg (1028) 2,9 m
Norra Oskarsgatan
Fordonshöjd: vägport under motorvägen (E4) 4,0 m
Olstorpsgatan (förlängning)
Fordonshöjd: vägport under Brokindsleden 3,5 m
Skogsgatan
Fordonshöjd: vägport under gång- och cykelbana 3,5 m
Stenbrötsgatan (förlängning)
Fordonshöjd: vägport under Industrigatan 2,4 m
Strandgatan
Fordonshöjd: vägport under Drottningbron 4,1 m
Södra Stånggatan
Fordonshöjd: vägport under jvg 3,0 m
Torkelbergsgatan
Fordonshöjd: körbanan under fastigheten Hotell Ekoxen 4,4 m

Väg nr	Vägsträckning	BK 1	BK 2	BK 3	Övr.
MOTALA KOMMUN					
Motala					
1109	Illersjövägen Smedsby (Riksvägen, 50) – Väg till Smedsby – Illersjö (Riksvägen, 50)	X			
34	Metallvägen Tpl Motala norra (50, Björnvägen, 34) – Medevivägen – cirkulationsplats (34, Dysättersgatan, Slingerbulten) – cirkulationsplats (34, Lasarettsgatan, Slingerbulten) – cirkulationsplats (34, Gimmervägen) – Turbinvägen – Östermalmsgatan/34/Linjegatan	X			

Abelsgatan Vadstenavägen – Södra Allén	BK1
Badstrandsvägen Vintergatan – cirkulationsplats (Badstrandsvägen, Bispgatan) – Badstrandsvägen	BK1
Bergsättersvägen Lasarettsgatan – cirkulationsplats (Östermalmsgatan, Bergsättersvägen)	BK1
Biskopsvägen Råsnäsvägen–återvändsgata	BK1
Bispgatan Cirkulationsplats (Badstrandsvägen, Bispgatan) – cirkulationsplats (Månvägen, Bispgatan) – Björnvägen	BK1
Bispotalagatan – Strömbro – Gästisgatan Platensgatan – Östra Hamngatan Belastning: Bro över Motala ström (Strömbro), bruttovikt 3,5 ton Östra Hamngatan – Smedjegatan Fordonshöjd: Vägport under jvg 3,0 m	BK2 BK1
Björnvägen Tpl Motala norra (50, Björnvägen) –Björnvägen – Bispgatan	BK1
Blackekroken (Norrsten industriområde) (987) – återvändsgata	BK1
Djurgårdsvägen Charlottenborgsvägen – Eriksbergsgatan	BK1
Drakvägen Delfinvägen –Vintergatan	BK1
Drottninggatan – Agneshögsgatan Cirkulationsplats (Storgatan, Drottninggatan) – cirkulationsplats (Skolgatan, Drottninggatan) – Vintergatan– cirkulationsplats (Delfinvägen, Agneshögsgatan) – Gustavsviksvägen – Vallmogatan	BK1
Eriksbergsgatan Djurgårdsvägen – Motala industripark	BK1
Fabriksgatan Taltrastvägen – Gästisgatan	BK1
Glimmervägen Cirkulationsplats (34, Glimmervägen) – cirkulationsplats (Glimmervägen, Mineralvägen) – Karstorpsvägen – Dynamovägen – Turbinvägen	BK1
Granhultsgatan 34 – Värmeverk	BK1

<i>Gustavsviksvägen</i> Agneshögsgatan–Råssnäsvägen	BK1
<i>Hantverkaregatan</i> Stenavadsgatan –Västergatan	BK1
<i>Holmsvägen</i> Sveavägen – Kylvägen Genomfart: Förbud mot genomfart med lastbil	BK2
<i>Järnvägsgatan</i> Bergsättersvägen – Verkstadstorget Genomfart: Förbud mot genomfart	BK2
<i>Karstorpsvägen</i> Från 280 meter söder om Evertsbyvägen (1088) – 780 meter norr om Glimmervägen. (Sträckan kan tillfälligt begränsas till bruttovikt 12 ton vid tjäsläpp)	BK3
<i>Kiselvägen – Kvartsvägen</i> Slingerbulten – Kritvägen – Kalkstensvägen – Slingerbulten Genomfart: Endast genomfart för fordon i linjetrafik	BK1
<i>Kylvägen</i> Vickerkullavägen – Holmsvägen	BK1
<i>Lasarettsgatan</i> Cirkulationsplats (34, Lasarettsgatan) – Bergsättersvägen – Norrängsgatan – Storgatan	BK1
<i>Linjegatan – Borensvägen</i> Östermalmsgatan/34/34 (Metallvägen) – Verkstadsvägen – väg mot reningsverk – 34	BK1
<i>Luxorgatan</i> Storgatan – Medevivägen	BK1
<i>Mariebergsgatan</i> Agneshögsgatan – Mariebergsgatan – Varamovägen – vändplats	BK2
<i>Marsgatan</i> Agneshögsgatan – Vintergatan Genomfart: Förbud mot genomfart med fordon	BK1
<i>Medevivägen</i> Luxorgatan – Metallvägen (34) – återvändsgata	BK1
<i>Merkuriusgatan</i> Marsgatan – Saturnusgatan – återvändsgata	BK1
<i>Mineralvägen</i> Cirkulationsplats (Slingerbulten, Mineralvägen, handelsområde) – Moränvägen – Marmorvägen – cirkulationsplats (Glimmervägen, Mineralvägen, Glimmervägen)	BK1
<i>Moränvägen</i> Slingerbulten–Mineralvägen	BK1
<i>Myntgatan</i> Östermalmsgatan – återvändsgata	BK1

Mästerbovägen Tpl Norrsten – namnlös väg (Traktorvägen) – vägslut	BK1
Norrängsgatan Storgatan – Lasarettsgatan	BK1
Platensgatan Järnvägsparken – Källgatan – Vadstenavägen – Drottninggatan – Bispotalagatan – Sjögatan – Hamnparkeringen Järnvägsparken – Källgatan Genomfart: Endast fordon i linjetrafik	BK1
Ringtrastvägen Vadstenavägen – Taltrastvägen	BK1
Rosendahlgatan Västergatan–Abelsgatan	BK1
Råssnävägen Agneshögsgatan–Biskopsgatan–Gustavsviksvägen	BK1
Sandstensvägen – Torvsättersvägen Smedsbyvägen – Bildemontering	BK1
Saturnusgatan Vintergatan – Merkuriusgatan	BK1
Siriusgatan Agneshögsgatan –Vintergatan	BK1
Skiffervägen Slingerbulten – återvändsgata	BK1
Slingerbulten västra Cirkulationsplats (34, Slingerbulten, Dysättersgatan) – cirkulationsplats (Slingerbulten, Flintvägen) – Porfyrvägen	BK1
Slingerbulten östra Cirkulationsplats (34, Lasarettsgatan, Slingerbulten) – cirkulationsplats (Slingerbulten, Mineralvägen, handelsområde) - Marmorvägen	BK1
Smedjegatan Abelsgatan – Gästisgatan	BK1
Smedsbyvägen Illersjövägen – vändplats	BK1
Strandvägen Vadstenavägen – Charlottenborgsvägen Genomfart: Förbud mot genomfart med tunga lastbilar Charlottenborgsvägen – Textilvägen	BK2 BK1
Sveavägen Kraftig stigning: 5 % Bangatan – Holmsvägen Kraftig stigning: 8 % Holmsvägen – Högalidsgatan	BK1
Södra Allén Vadstenavägen – Västergatan - vägslut	BK1

Taltrastvägen Vadstenavägen – Ringtrastvägen – Fabriksgratan	BK1
Textilvägen Strandvägen – Verkstadsvägen Belastning: Bro över Motala ström, bruttovikt 3,5 ton	BK2
Namnlös väg (Traktorvägen) Mästerbovägen – Parkeringsplats Jerusalemsbadet – Tpl Fors/Vadstenavägen Genomfart: Förbud mot genomfart med annat motordrivet fordon än moped klass 2 och traktor klass 2 Parkeringsplats Jerusalemsbadet – Tpl Fors/Vadstenavägen	BK1
Turbinvägen 34 – Glimmervägen – Turbinvägen – väg slut	BK1
Varamovägen Mariebergsgatan – Badstrandsvägen – Månvägen – Solsättersgatan – vägs slut	BK2
Verkstadsvägen Bispmotalagatan – Charlottenborgsvägen Charlottenborgsvägen – Textilvägen – infart mot Slaggbron/Naturreservat (240 m norr om Normandiegatan) Infart mot slaggbron/Naturreservat – Borensvägen Belastning: Bro över Göta kanal, bruttovikt 3,5 ton	BK2 BK1 BK2
Vickerkullavägen – Charlottenborgsvägen Sveavägen – Vinnerstadsvägen – Djurgårdsvägen – Strandvägen – Verkstadsvägen – Östermalmsgatan	BK1
Vinnerstadsvägen Linköpingsvägen (1050) – Vickerkullavägen Genomfart: Förbud mot lastbilar i genomfart	BK2
Vintergatan Cirkulationsplats (Delfinvägen, Vintergatan) – Agneshögsgatan/Drottninggatan	BK1
Vätterviksgatan Fabriksgratan – återvändsgata	BK1
Västergatan Vadstenavägen – Rosendahlsgatan – Hantverkaregatan – Södra Allén	BK1
Ängdalsgatan Abelsgratan – Gästisgratan	BK1
Östermalmsgatan Vadstenavägen – Charlottenborgsvägen – Cirkulationsplats (Östermalmsgatan, Ringgatan, Rosgatan) – Cirkulationsplats (Östermalmsgatan, Bergsättersvägen) – 34/34 (Metallvägen)/Linjegatan	BK1
Väg till Avfallanläggning 990 – avfallsanläggning	BK1
Väg till Reningsverket Borensvägen – Reningsverk (Karlshult)	BK1

Borensberg Fågelsjövägen Tjällmovägen (1078)– Skolgatan	BK1
Gamla Skänningevägen Skänningevägen (1006) – Återvändsgata	BK1
Husbyvägen 34 – Cirkulationsplats (Husbyvägen/1078 (Tjällmovägen)/1078 (Husbyvägen)) – Skolgatan/Hällsättersleden – Norrbygatan – 1006 (Skänningevägen)	BK1
Hällsättersleden Husbyvägen – 1078 (Husbyvägen)	BK1
Jonstorpsvägen 1078 (Tjällmovägen) – vändplats	BK1
Magasinsgatan Skänningevägen (1006) – Hamnområde (Göta kanal)	BK1
Norrbygatan Husbyvägen (1078)–Kungs Norrby (1112)	BK1
Skolgatan 1078 (Husbyvägen)/Hällsättersleden – Fågelsjövägen	BK1
Visselmyravägen Skänningevägen (1006)– Återvändsgata	BK1
Fornåsa Järnvägsgatan Torggatan – Kvarngatan	BK1
Kvarngatan Järnvägsgatan–Vileborgsvägen	BK1
Torggatan Väg 1050– Järnvägsgatan	BK1

Väg nr	Vägsträckning	BK 1	BK 2	BK 3	Övr.
MJÖLBY KOMMUN					
Mjölby					
E4.03	Kungsvägen–Linköpingsvägen Skänningevägen (977) – Kyrkogatan – Magasinsgatan – Svartålidén – Järnvägsgatan (593) – Albacksvägen – Vetagatan (976) – Albacken (636) Förbud mot trafik med fordonståg över 12 m: Smålandsvägen/ Skänningevägen–Magasinsgatan	X			
32.01	Smålandsvägen RV 32 – Transformatorgatan – Cirkpl Järnvägsgatan (5304)/ Svarvargatan (32.02) – Burensköldsvägen (5300) – Kungsvägen (E4.03/50.01/977)	X			
32.02	Svarvargatan Cirkpl (32) – cirkpl Ryttharhagsleden/Hallevadsgatan – Truckgatan – Svänggatan – Hallevadsgatan – cirkpl Smålandsvägen (32.01)	X			
50.01	Kungsvägen Tpl Hulje (50) – Hagalundsgatan – Väg 942 – Cirkpl Ryttharhagsleden – Smålandsvägen (32.01)/Skänningevägen (977)	X			
593	Eldslösaleden–Järnvägsgatan Carlunds väggen – Hargsvägen – Eldslösaleden Genomfart: Järnvägsgatan, förbud mot tung lastbil alla dagar kl 22–06	X			
942	Skrukeby (954) - Kungsvägen (50.01)	X			
976	Vetagatan Skänningevägen (977)–Florettgatan – Egebygatan– Egeby (968)– Linköpingsvägen (E4.03)	X			
977	Skänningevägen Kungsvägen (E4.03/32.03) – Vetagatan (976) – Lycketorps hpl (969) – Högby (970) – Tpl Skänninge Södra (50) – Idrottsvägen (5350) Skänninge (206)	X			
5300	Burensköldsvägen – Magasinsgatan Smålandsvägen (32.01)– Kyrkogatan– Magasinsgatan– Kungsvägen (E4.03)	X			
5304	Järnvägsgatan Cirkpl Smålandsvägen (32.01)– Eldslösaleden (593) Genomfart: Förbud mot tung lastbil alla dagar kl 22–06	X			

Albacksvägen	
Vifolkavallsvägen–Albackens industriområde	BK1
Albackens industriområde–Albacken (636)	BK2
Fordonshöjd: Vägport under jvg vid Albacken 3,4 m	
Armborstgatan	BK1
Brahegatan – återvändsgränd	
Backgatan	BK1
Egebygatan–Reningsverk	
Brahegatan	BK1
Väg 32-återvändsgata	
Burensköldsvägen (5300)	BK1
Smålandsvägen (32.01)–Magasinsgatan	
Egebygatan	BK1
Vetagatan (976)–Backgatan	
Eldslösaleden (593)	BK1
Järnvägsgatan (5304)–Hargsvägen	
Fabriksgatan	BK1
Kyrkogatan – Magasinsgatan	
Florettgatan	BK1
Vetagatan (976) – Egeby industriområde	
Hallevadsgatan	BK1
Cirkpl Svarvargatan (32.02) – Truckgatan – Lockarpsgatan – Svänggatan – Transformatorgatan – Svarvargatan (32.02)	
Hagalundsgatan	BK1
Kungsvägen (50.01) – Hulje industriområde	
Industrigatan	BK1
Svartålidens–Norrårdens industriområde	
Järnvägsgatan (5304)	BK1
Cirkpl Smålandsvägen (32.01)– Eldslösaleden (593)	
Järnvägsgatan (593)	BK1
Eldslösaleden (593) – Kungsvägen (E4.03)	
Kyrkogatan	BK1
Kungsvägen (E4.03) – Burensköldsvägen (5300) – Fabriksgatan – Järnvägsgatan (5304)	
Kungsvägen (50.01)	BK1
Rv 50 – Skänningevägen (977)	
Kungsvägen (E4.03)	BK1
Skänningevägen (977) –Vifolkavallsvägen	
Linköpingsvägen (E4.03)	BK1
Vifolkavallsvägen – Vetagatan (976) – Albacken (636)	
Lockarpsgatan	BK1
Hallevadsgatan – återvändsgata	

Magasinsgatan (5300) Kungsvägen (E4.03) – Burensköldsvägen (5300)	BK1
Magasinsgatan Burensköldsvägen (5300) – grind vid ASM	BK1
Omlastarevägen Hagalundsgatan – återvändsgata	BK1
Pilgatan Brahegatan – återvändsgata	BK1
Ryttarhagsleden Cirkpl Svarvargatan (32.02) – cirkpl Kungsvägen (50.01)	BK1
Skänningevägen (977) Kungsvägen (E4.03) – väg 970 – Tpl Skänninge Södra (50) – Skänninge (206)	BK1
Smålandsvägen (32.01) Rv 32 – Kungsvägen (E4.03)	BK1
Sparregatan Brahegatan – återvändsgata	BK1
Stridslyckegatan Brahegatan – Trollegatan	BK1
Svarvargatan (32.02) Cirkulationsplats Rv32– Smålandsvägen	BK1
Svartålliden Kungsvägen (E4.03) – Industrigatan	BK1
Svänggatan Hallevadsgatan – Transformatorgatan	BK1
Transformatorgatan Smålandsvägen (32.01)– Svänggatan– Hallevadsgatan	BK1
Trollegatan Brahegatan – Stridslyckegatan	BK1
Truckgatan Svarvargatan (32.02)– Hallevadsgatan	BK1
Vetagatan (976) Skänningevägen (977) – Linköpingsvägen (E4.03)	BK1
Vifolkavallsvägen Kungsvägen (E4.03) – Albacksvägen	BK1
Väg 942 Skrukeby (954)– Kungsvägen (50.01)	BK1

Väg nr	Vägsträckning	BK 1	BK 2	BK 3	Övr.
Skänninge					
945	Bjälbogatan Tullvägen – Axstadsvägen (952) – Mjölbygatan (955)		X		
952	Axstadvägen Artistgatan – Tivoligatan – Bjälbovägen (945)	X			
955	Mjölbygatan–V Kyrkogatan– Vadstenagatan TPl Skänninge Södra (50) – Konstruktörsgatan – Tivoligatan – Idrottsvägen (5350) Idrottsvägen (5350) – Järnvägsgatan – Bjälbogatan (945) – Linköpingsgatan (5352) – Motalagatan (5353) – Ingridsdal (956) Ingridsdal (956) – Bergslund (206)	X	X		
5350	Idrottsvägen Mjölbygatan (955) – Borgmästaregatan – Verkstadsvägen – Lv 977 Fordonshöjd: Vägport under jvg vid idrottsplatsen 3,5 m	X			
5351	Järnvägsgatan–Stationsgatan Mjölbygatan (955) – Linköpingsgatan (5352)		X		
5352	Linköpingsgatan Lv 206 – Östanågatan/Repslagaregatan – Verkstadsvägen – vändplan	X			
5353	Motalagatan Vadstenagatan (955) – Vretavägen Vretavägen – Tpl Skänninge Norra (50/206)	X	X		

Axstadsvägen (952)

Artistgatan–Bjälbogatan (945)

BK1

Bjälbogatan (945)

Tullvägen – Axstadvägen (952)–väghållningsgräns

BK1

Borgmästaregatan

Konstruktörsgatan – Idrottsvägen (5350) – St Vallgatan
St Vallgatan – Vårfrugatan – Järnvägsgatan (5351)

BK1

BK2

Fabriksvägen

Axstadsvägen (952)–återvändsgata

BK1

Idrottsvägen (5350)

Mjölbygatan (955) – Lv 977

Fordonshöjd: Vägport under jvg vid idrottsplatsen 3,5 m

BK1

Konstruktörsgatan

Mjölbygatan (955) – Borgmästaregatan

BK1

Linköpingsgatan (5352)

Vändplan – cirkulationsplats Lv 206

BK1

Mjölbygatan (955)

Rv 50 – Idrottsvägen (5350)

BK1

<i>Motalagatan</i> Vretavägen–Tpl Skänninge Norra (50/206)	BK1
<i>Repslagaregatan</i> Linköpingsgatan (5352) – återvändsgata	BK1
<i>Tegellidsgatan</i> Östanågatan – återvändsgata	BK1
<i>Tivoligatan</i> Axstadvägen (952) – Mjölbygatan (955)	BK1
<i>Vadstenagatan</i> Ingridsdal (956) – Berglund (Lv 206)	BK1
<i>Verkstadsvägen</i> Idrottsvägen (5350) – parkering Resecentrum – Linköpingsgatan (5352)	BK1
<i>Väg till siloanläggning</i> Verkstadsvägen–återvändsgata	BK1
<i>Östanågatan</i> Linköpingsgatan (5352)–Tegellidsgatan – Munkagatan	BK1
Mantorp	
<i>Furuträsvägen</i> Tollstadvägen (596) – Ekvägen	BK1
<i>Glasblåsarvägen</i> Västerlösavägen–återvändsgata	BK1
<i>Hedvägen</i> Cirkpl Västerlösavägen–återvändsgata	BK1
<i>Magasinsvägen</i> Häradsvägen –Trumpetarevägen – återvändsgata	BK1
<i>Möllersbrunnsvägen</i> Västerlösavägen–Sandhemsvägen – Uljebergs industriområde	BK1
<i>Sandhemsvägen</i> Möllersbrunnsvägen–återvändsgata	BK1
<i>Skördevägen</i> Riksvägen (636)–Västerlösavägen	BK1
<i>Transportgatan</i> Cirkpl. Västerlösavägen – återvändsgata	BK1
<i>Trumpetarevägen</i> Riksvägen (636) – Magasinsvägen	BK1
<i>Västerlösavägen</i> Skördevägen – Möllersbrunnsvägen – Cirkpl. Hedvägen/Transportgatan – Väg 638	BK1

Väg nr	Vägsträckning	BK 1	BK 2	BK 3	Övr.
FINSPÅNGS KOMMUN					
Finspång					
1138	Gronvägen Norrköpingsvägen (rv51)– Hårstorpsvägen – Hermelinvägen – Mandelblomsvägen – Dunderbacksvägen – Östermalmsvägen (1166)	X			
1144	Finnvedsvägen–Gästgivarevägen Norrköpingsvägen (rv51) – Kalkugnsvägen – Stationsvägen– Gästgivarevägen (1145)–Slottsvägen (1166)/ Östermalmsvägen (1166)	X			
1145	Lasarettsvägen–Vallonvägen–Jonas Wenströms väg–Gästgivarevägen Bergslagsvägen (rv51) – Pirvägen – Nanolfsvägen – Högbyvägen– Sergels väg – Högbyvägen – Hyttvägen–Jonas Wenströms väg/Vallonvägen – Vårdshusvägen–Bergslagsvägen–Finnvedsvägen (1144)		X		
1166	Slottsvägen– Östermalmsvägen Norrköpingsvägen (rv51) – Gästgivarevägen (1145)/Slottsvägen– Kapellvägen/ Norrmalmsvägen – Klubbhusvägen – Gröna vägen– Kraftkärrsvägen – Stora Allén – Lillängsvägen – Svararevägen– Ängsvägen – Filarevägen – Fräsarevägen – Grosvadsvägen – Tegelbruksvägen– Gronvägen (1138)	X			

Aspvägen

Tallvägen – Profilvägen

Genomfart: Förbud mot trafik med tung lastbil max 3,5 ton

Gronvägen

Norrköpingsvägen (51) – Skäggebyvägen

BK1

Industrivägen

Levertorpsvägen–Viberga (återvändsgata)

BK1

Kanalgatan

Slottsvägen–Gränges Aluminium/SAPA

BK1

Levertorpsvägen

Norrköpingsvägen (51) – Skäggebyvägen – Industrivägen

BK1

Norrmalmsvägen

Östermalmsvägen (1166) –Villavägen – Djurgårdsvägen–ABB Stal AB (Norrmalmsverkstaden)

BK1

Sergelsväg

Över Hällestadsbron

BK3

Skäggebyvägen

BK1

Skäggebyvägen

Gronvägen – återvändsgata

Gronvägen –Väg till golfbana – Levertorpsvägen

BK1

Slottsvägen

Gästgivarevägen (1145) – Östermalmsvägen (1166) – Kanalgatan – Gränges Aluminium/SAPA
Bro över Finspångsån

BK1

BK3

Västralundsvägen

Skäggebyvägen – soptipp (återvändsgata)

BK1

Väg nr	Vägsträckning	BK 1	BK 2	BK 3	Övr.
ÅTVIDABERGS KOMMUN					
Åtvidaberg					
691	Slevringevägen – Cirkulationsplats Garpan – Gruvgatan – Lillsvängen – Rv 35 (Cirkulationsplats Fågelsången) Mandelblomsvägen– Basthagsvägen – Slevringevägen– Garpavägen– Garpavägen– Gösta väg– Nyponvägen– Hjortronvägen– Parkvägen– Smultronvägen– Enbärsvägen– Enbärsvägen– Rönnbärsvägen– Rönnbärsvägen– Kolarestigen– Stenhusgatan– Nygårdsvägen– Linköpingsvägen (Rv 35)	X			
732	Sunnebovägen Cirkulationsplats Resecentrum (Rv 35)–Prästängsvägen– Bussgata– Bussgata–Kolhusgatan–Långbrottsgatan – Långbrottsgatan– Dalagatan– Bergsgatan– Sunnebotorget–Bäckfallsvägen –Timmervägen – Metallvägen –Malmvägen	X			
	Adelsnäsvägen Grevgatan–Ågatan–Södra Kanalvägen–Norra Kanalvägen Belastning: Bro över kanalen Begränsad bruttovikt 12 ton				BK3
	Adelsnäsvägen Disponentens allé–Bygdevägen Fordonstrafik förbjuden 07.00 - 16.00 vardagar utom dag före sön- och helgdag				BK2
	Adelsvärdsgatan Oxtorgsgatan–Stortorget–Järnvägsgatan Begr.fordonslängd 12m, Gångfartsområde				BK2
	Bondegatan Ingatorpsvägen–Åkervägen–Kolonivägen–Lastzon sjukhemmet				BK2
	Bruksgatan Adelsnäsvägen–Söderleden–Infart Facetten				BK1
	Bruksgatan Infart Facetten–Håcklövägen–Strandgatan–Snickaregatan–Jägmästarebacken				BK2
	Bryggaregatan Järnvägsgatan–Gamla Torget/Hyttgatan Förbud mot trafik med lastbil				BK3
	Eksågsvägen Rv 35–Mejerigatan–Hyttgatan				BK1
	Gamla Torget Gångfartsområde				BK3
	Ingatorpsvägen Östantorpsvägen–Boställsvägen– Bondegatan–Boställsvägen–Ängslyckevägen				BK2
	Jägmästarebacken Bruksgatan–Sandgatan–Prostgatan–Prostgatan–Kaplangsgatan				BK2

Järnvägsgatan Cirkulationsplats Resecentrum (Rv35)–Oxtorgsgatan–Adelswärdsgatan– Cirkulationsplats ÅSSA (Bryggaregatan/Stenhusgatan)–Adelsnäsvägen	BK1
Kammarbovägen Slevringevägen– Kanalgränd – Elof Ericssons väg/Adelsnäsvägen BK3 Belastning: Bro över kanalen Begränsad bruttovikt 12 ton	
Kaplansgatan Cirkulationsplats Edberga (Söderleden)– Edbergagatan–Trädgårdsgatan – Trädgårdsgatan– Östantorpsvägen	BK1
Kolhusgatan Sunnebovägen (732)– Håcklövvägen	BK1
Louisevägen Stenhusgatan–Torggatan Begr.fordonslängd 12m	BK2
Metallvägen Sunnebovägen – Storsättersvägen – Eksätter	BK2
Nygårdsvägen Linköpingsvägen (Rv35)– Dalgatan– Värmlandsvägen– Svalgatan– Blekingevägen– Fasangatan– Östgötavägen– Lillsvängen	BK2
Oxtorgsgatan Järnvägsgatan–Adelswärdsgatan	BK2
Prästängsvägen Sunnebovägen (732)–vändplan	BK1
Resecentrum Sunnebovägen (732)–Bussgata–Sunnebovägen (732)	BK1
Slevringevägen Stenhusgatan– Sjukhusgatan– Svennbergsvägen– Sillénsgatan– Kyrkogatan– Lindbergsvägen– Kammarbovägen– Douglasvägen– Ryttagränd– Västantorpsvägen– Vasavägen– Skogsvaktarevägen– Cirkulationsplats Garpan (Gruvgatan/Slevringevägen)	BK2
Stenhusgatan Järnvägsgatan (Cirkulationsplats ÅSSA)– Slevringevägen–Louisevägen–Bäckstedtsgatan– Theodorsgatan – Åswärdsbacke – Katarinavägen – Douglasvägen – Kalkugnsvägen– Gruvgatan/Lillsvängen	BK2
Stortorget Begr.fordonslängd 12m, Gångfartsområde	BK2
Söderleden Bruksgatan– Östantorpsvägen – Ågatan – Grevgatan – Grevgatan – Cirkulationsplats Edberga (Kaplansgatan)	BK1
Söderleden Cirkulationsplats Edberga (Kaplansgatan)–Örtstigen – Bondegatan – Begränsad bruttovikt 3,5 ton Skogslyckevägen–Trollstigen – Granstigen – väg 134	BK1

Timmervägen Sunnebovägen – Eksätter	BK2
Torggatan Louisevägen– in/utfart Stortorget Begr.fordonslängd 12m, Gångfartsområde	
Torggatan in/utfart Stortorget–Tilasplan/Tilasvägen Fordonstrafik förbjuden, gäller ej varutransporter	
Östantorpsvägen Kaplansgatan/Jägmästarebacken– Boställsvägen/Bondegatan / Ingatorpsvägen Fågelsångens Industriområde	BK2
Bäckgatan Fågelsångsvägen–Tvärgatan–Telegatan – Hallaholmsleden	BK1
Fågelsångsvägen Cirkulationsplats Fågelsången (Rv 35) – Bäckgatan – Spårgatan	BK1
Hallaholmsleden Linköpingsvägen (Rv 35)– Industrigatan – Bäckgatan	BK1
Industrigatan Hallaholmsleden – vändplan i N	BK1
Telegatan Bäckgatan – Spårgatan	BK1
Tvärgatan Bäckgatan – Spårgatan	BK1
Spårgatan Telegatan–Tvärgatan–Fågelsångsvägen – vändplan i S	BK1

Väg nr	Vägsträckning	BK 1	BK 2	BK 3	Övr.
VADSTENA KOMMUN					
Vadstena					
943	Ödeshögsvägen – Södra vägen – Margaretavägen – Birgittas väg – Motalavägen	X			
944	Hovsvägen Lv 919 – Södra Vägen (943)/Margaretavägen (943)	X			
946	Motalagatan Motalavägen (943)/Birgittas Väg (943) – Nådendalsvägen (967) Nådendalsvägen (967) – Östra RännevalLEN (967) – Skänningegatan (966)	X	X		
951	Järnvägsgatan Ödeshögsvägen (943)/Södra vägen (943) – Kronängsgatan Kronängsgatan – Slottsgatan (965)	X		X	
965	Slottsgatan Södra Vägen (943) – Järnvägsgatan (951)/Storgatan		X		
966	Skänningegatan Trastvägen – Margaretavägen/Birgittas väg (943) Margaretavägen/Birgittas väg (943) – Storgatan/Motalagatan (946)	X	X		
967	Klosterledsgatan Klosterängsvägen – Motalavägen (943)	X			
	Gärdesvägen Kungs Starbyvägen – Laduvägen				BK1
	Industrivägen Skänningevägen (206) – Pilgrimsvägen– Kvarnbacksvägen – Snickarvägen– Björkvägen				BK1
	Kronängsgatan Järnvägsgatan (951) – Kungsgårdsvägen				BK1
	Kungsgårdsvägen Ödeshögsvägen – Kronängsvägen				BK1
	Kungs Starbyvägen Ödeshögsvägen (943) – Laduvägen – Gärdesvägen				BK1
	Kvarnbacksvägen Industrivägen – återvändsgata				BK1
	Laduvägen Kungs Starbyvägen – Gärdesvägen				BK1
	Lagervägen Snickarvägen–återvändsgata				BK1
	Pilgrimsvägen Industrivägen–Trastvägen				BK1
	Smedsbacken Snickarvägen – återvändsgata				BK1
	Snickarvägen Industrivägen – Lagervägen – Smedsbacken				BK1

IV. Förteckning över ej numrerade kommunala gator och vägar som är upplåtna för bärighetsklass I

BOXHOLMS KOMMUN

Boxholm

Bjursdalsvägen

Hjortstigen (574) – Industrivägen – Järnvägsgatan (574)

Brukskatan

Storgatan (32) – Flemmingevägen

Carl Tryggers väg

Väderstadsvägen (513) – Brukskatan

Dalgårdsgatan

Parkkatan–Västerleden

Flemmingevägen

Brukskatan – Fällhagsvägen

Frebyvägen

Söderleden (580) – AB Boxholmshus centralförråd

Industrivägen

Söderleden (580) – Bjursdalsvägen

Malexandervägen

Hjortstigen (574)–ETOF AB

Skyttebovägen

Rv 32–Boxholms Såg (industriområde)

Storgatan

Rv 32–Älvkullevägen

Sättertörpsvägen

Rv 32–Sättertörps industriområde (återvändsgata)

Tranåsvägen

Väderstadsvägen (513)– Boxholms Svets och Smide

Vallonvägen

Väderstadsvägen (513) – Avloppsreningsverket

Västerleden

Rv 32–Dalgårdsgatan

Älvkullevägen

Storgatan–Boxholms Ost

KINDA KOMMUN

Kisa

Industrivägen

Ydrevägen (134) – Långasjönäs pappersbruk

Karlebyvägen

Rv 23/34 – Kindasågen

Tolymannavägen

Industrivägen–Mjällerum industriområde

Rimforsa

Industrivägen

Resecentrum–återvändsgata

SÖDERKÖPINGS KOMMUN

Söderköping

Albogaleden

Östra Rydsvägen (780)–E22

Norrköpingsvägen

Ågatan – Gärdesgatan

Harsbygatan

Albogaleden – Plåtgatan–Virkesgatan – återvändsgata

Industrigatan

E 22 – Skönbergagatan/Länsmansgatan – industriområdet

Klevvägen – återvändsgata (industriområde Mariehov)

Margaretagatan

Ringvägen – Telegatan

Plåtgatan

Harsbygatan – återvändsgata

Telegatan

Albogaleden – Margaretagatan

Virkesgatan

Harsbygatan – återvändsgata

Ågatan

E 22 – Norrköpingsvägen

VADSTENA KOMMUN

Vadstena

Klosterängsvägen

Johan III:s väg – Klosterledsgatan

VALDEMARSVIKS KOMMUN

Valdemarsvik
Garvargatan

Idrottsvägen

Järnvägsgatan

Mossebogatan

Storgatan
delen Garvargatan – lv 212

Vammar industriområde
Bäckadalsgatan
Hagadalsgatan
Vammargatan

ÖDESHÖGS KOMMUN

Ödeshög
Hasselvägen
Grännavägen (918)–Kungsvägen– Fabriksvägen –Vättervallen (återvändsgata)

Industrigatan
Grännavägen (918) – Kungsvägen–Verkstadsgatan– Fabriksvägen – Folkets Park (vändplan)

Kungsvägen
Mjölbyvägen (918) –Vadstenavägen – Nygatan – Industrigatan – Hasselvägen – återvändsgata

Lievägen
Mjölbyvägen (918) – Lågprismarknad (vändplan)

Nygatan
Storgatan (918) – Kungsvägen – Fabriksvägen

Vadstenavägen
Storgatan (918) – Kungsvägen – Fabriksvägen

Verkstadsgatan
Industrigatan – Fabriksvägen

Bilaga A

Tabell

över högsta tillåtna bruttovikter vid olika axelavstånd på väg med BK1

Avstånd i meter mellan fordonets eller fordonstågets första och sista axel		Högsta tillåtna bruttovikt i ton för fordonet eller fordonståget
mindre än		11,5
1,0	men inte	16
1,3	men inte	18
1,8	men inte	20
2,0	men inte	21
2,6	men inte	24
5,0	men inte	25
5,2	men inte	26
5,4	men inte	27
5,6	men inte	28
5,8	men inte	29
6,0	men inte	30
6,2	men inte	31
6,4	men inte	32
8,25	men inte	33
8,5	men inte	34
8,75	men inte	35
9,0	men inte	36
9,25	men inte	37
9,5	men inte	38
9,75	men inte	39
10,0	men inte	40
10,25	men inte	41
10,5	men inte	42
10,75	men inte	43
11,0	men inte	44
11,25	men inte	45
11,5	men inte	46
11,75	men inte	47
12,0	men inte	48
12,5	men inte	49
13,0	men inte	50
13,5	men inte	51
14,0	men inte	52
14,5	men inte	53
15,0	men inte	54
15,5	men inte	55
16,0	men inte	56
16,5	men inte	57
17,0	men inte	58
17,5	men inte	59
18,0	men inte	60
18,5	men inte	61
19,0	men inte	62
19,6	men inte	63
20,2	och större	64

För en släpvagn eller för en dolly med tillkopplad påhängsvagn med ett minsta avstånd mellan första och sista axeln av 6,6 meter gäller dock följande:

Avstånd i meter mellan släpvagnens första och sista axel eller mellan dollyns första och påhängsvagnens sista axel			Högst tillåtna bruttovikten i ton för släpvagnen eller för dollyn med tillkopplad påhängsvagn
6,6	men inte	6,8	33
6,8	men inte	7,0	34
7,0	men inte	7,2	35
7,2	men inte	7,6	36
7,6	men inte	7,8	37
7,8	och större		38
Bruttovikten för ett motordrivet fordon får dock inte överstiga			
a)	när fordonet har två axlar		18 ton
b)	när fordonet har tre axlar		25 ton
c)	när fordonet har tre axlar och drivaxeln är försedd med dubbelmonterade hjul och luftfjädring eller likvärdig fjädring, eller om varje drivaxel är försedd med dubbelmonterade hjul och vikten inte på någon axel överstiger 9,5 ton		26 ton
d)	ledbuss med tre axlar		28 ton
e)	när fordonet har fyra eller fler axlar		31 ton
f)	när fordonet har fyra eller flera axlar och drivaxeln är försedd med dubbelmonterade hjul och luftfjädring eller likvärdig fjädring, eller om varje drivaxel är försedd med dubbelmonterade hjul och vikten inte på någon av axlarna överstiger 9,5 ton		32 ton

Bilaga B

Tabell

över högsta tillåtna bruttovikter vid olika axelavstånd på väg med BK2

Avstånd i meter mellan fordonets eller fordonstågets första och sista axel			Högsta tillåtna bruttovikt i ton för fordonet eller fordonståget
	mindre än	2,0	16,00
2,0	men inte	2,6	20,00
2,6	men inte	4,8	22,00
4,8	men inte	5,0	22,16
5,0	men inte	5,2	22,50
5,2	men inte	5,4	22,84
5,4	men inte	5,6	23,18
5,6	men inte	5,8	23,52
5,8	men inte	6,0	23,86
6,0	men inte	6,2	24,20
6,2	men inte	6,4	24,54
6,4	men inte	6,6	24,88
6,6	men inte	6,8	25,22
6,8	men inte	7,0	25,56
7,0	men inte	7,2	25,90
7,2	men inte	7,4	26,24
7,4	men inte	7,6	26,58
7,6	men inte	7,8	26,92
7,8	men inte	8,0	27,26
8,0	men inte	8,2	27,60
8,2	men inte	8,4	27,94
8,4	men inte	8,6	28,28
8,6	men inte	8,8	28,62
8,8	men inte	9,0	28,96
9,0	men inte	9,2	29,30
9,2	men inte	9,4	29,64
9,4	men inte	9,6	29,98
9,6	men inte	9,8	30,32
9,8	men inte	10,0	30,66
10,0	men inte	10,2	31,00
10,2	men inte	10,4	31,34
10,4	men inte	10,6	31,68
10,6	men inte	10,8	32,02
10,8	men inte	11,0	32,36
11,0	men inte	11,2	32,70
11,2	men inte	11,4	33,04
11,4	men inte	13,4	38,00
13,4	men inte	13,6	38,04
13,6	men inte	13,8	38,56
13,8	men inte	14,0	39,08
14,0	men inte	14,2	39,60
14,2	men inte	14,4	40,12
14,4	men inte	14,6	40,64
14,6	men inte	14,8	41,16
14,8	men inte	15,0	41,68
15,0	men inte	15,2	42,20
15,2	men inte	15,4	42,72
15,4	men inte	15,6	43,24
15,6	men inte	15,8	43,76
15,8	men inte	16,0	44,28
16,0	men inte	16,2	44,80
16,2	men inte	16,4	45,32
16,4	men inte	16,6	45,84
16,6	men inte	16,8	46,36
16,8	men inte	17,0	46,88
17,0	men inte	17,2	47,40
17,2	men inte	17,4	47,92
17,4	men inte	17,6	48,44
17,6	men inte	17,8	48,96
17,8	men inte	18,0	49,48
18,0	men inte	18,2	50,00
18,2	men inte	18,4	50,52
18,4	men inte	18,5	51,04
18,5	och större		51,40

Bruttovikten för ett motordrivet fordon får inte överstiga 18 ton om det har två axlar.

Bilaga C

Tabell

över högsta tillåtna bruttovikter vid olika axelavstånd på väg med BK 3

Avstånd i meter mellan fordonets eller fordonstågets första och sista axel			Högsta tillåtna bruttovikt i ton för fordonet eller fordonståget
	mindre än	2,0	12,0
2,0	men inte	2,4	12,5
2,4	men inte	2,8	13,0
2,8	men inte	3,2	13,5
3,2	men inte	3,6	14,0
3,6	men inte	4,0	14,5
4,0	men inte	4,4	15,0
4,4	men inte	4,8	15,5
4,8	men inte	5,2	16,0
5,2	men inte	5,6	16,5
5,6	men inte	6,0	17,0
6,0	men inte	6,4	17,5
6,4	men inte	6,8	18,0
6,8	men inte	7,2	18,5
7,2	men inte	7,6	19,0
7,6	men inte	8,0	19,5
8,0	men inte	8,4	20,0
8,4	men inte	8,8	20,5
8,8	men inte	9,2	21,0
9,2	men inte	9,6	21,5
9,6	men inte	10,0	22,0
10,0	men inte	10,4	22,5
10,4	men inte	10,8	23,0
10,8	men inte	11,2	23,5
11,2	men inte	11,6	24,0
11,6	men inte	12,0	24,5
12,0	men inte	12,4	25,0
12,4	men inte	12,8	25,5
12,8	men inte	13,2	26,0
13,2	men inte	13,6	26,5
13,6	men inte	14,0	27,0
14,0	men inte	14,4	27,5
14,4	men inte	14,8	28,0
14,8	men inte	15,2	28,5
15,2	men inte	15,6	29,0
15,6	men inte	16,0	29,5
16,0	men inte	16,4	30,0
16,4	men inte	16,8	30,5
16,8	men inte	17,2	31,0
17,2	men inte	17,6	31,5
17,6	men inte	18,0	32,0
18,0	men inte	18,4	32,5
18,4	men inte	18,8	33,0
18,8	men inte	19,2	33,5
19,2	men inte	19,6	34,0
19,6	men inte	20,0	34,5
20,0	men inte	20,4	35,0
20,4	men inte	20,8	35,5
20,8	men inte	21,2	36,0
21,2	men inte	21,6	36,5
21,6	men inte	22,0	37,0

Är axelavståndet 22,0 meter eller större utgör högsta tillåtna bruttovikten 37,5 ton med tillägg av 0,25 ton för varje 0,2 meter varmed axelavståndet överstiger 22,0 meter.

Bilaga D

Tabell

Över högsta tillåtna bruttovikter vid olika axelavstånd på väg med BK 4

Avstånd i meter mellan fordonets eller fordonstågets första och sista axel		Högsta tillåtna bruttovikt i ton för fordonet eller fordonståget	
	mindre än	1	11,5
1	men inte	1,3	16
1,3	men inte	1,8	18
1,8	men inte	2	20
2	men inte	2,6	21
2,6	men inte	4,4	24
4,4	men inte	4,7	25
4,7	men inte	5,2	26
5,2	men inte	5,4	27
5,4	men inte	5,6	28
5,6	men inte	5,8	29
5,8	men inte	6	30
6	men inte	6,2	31
6,2	men inte	6,4	32
6,4	men inte	6,8	33
6,8	men inte	7	34
7	men inte	7,2	35
7,2	men inte	7,6	36
7,6	men inte	7,8	37
7,8	men inte	8	38
8	men inte	8,2	39
8,2	men inte	8,4	40
8,4	men inte	8,6	41
8,6	men inte	8,8	42
8,8	men inte	9	43
9	men inte	9,2	44
9,2	men inte	9,4	45
9,4	men inte	9,6	46
9,6	men inte	9,8	47
9,8	men inte	10	48
10	men inte	10,2	49
10,2	men inte	10,6	50
10,6	men inte	11	51
11	men inte	11,4	52
11,4	men inte	11,8	53
11,8	men inte	12,2	54
12,2	men inte	12,6	55
12,6	men inte	13	56
13	men inte	13,4	57
13,4	men inte	13,8	58
13,8	men inte	14,2	59
14,2	men inte	14,6	60
14,6	men inte	15	61
15	men inte	15,4	62
15,4	men inte	15,8	63
15,8	men inte	16,2	64
16,2	men inte	16,6	65
16,6	men inte	17	66
17	men inte	17,4	67
17,4	men inte	17,8	68
17,8	men inte	18,2	69
18,2	men inte	18,7	70
18,7	men inte	19,2	71
19,2	men inte	19,7	72
19,7	men inte	20,2	73
20,2	och större		74

Bilaga E

Turlista

Förtur och tillfälliga hinder

Utryckningsfordon, kollektivtrafik och taxi har förtur. Tidtabellerna kan tillfälligt ändras på grund av väderlek, vattenstånd och korsande sjötrafik. Vid behov kan färjetureerna dubbleras. Vid dubbleringstur frångås tidtabellen.

Väg 862

avseende färjetrafiken över Slätbaken

A. Endast 1/6 till och med 31/8.

Färjan avgår enligt turlistan som vändande färja. Om ingen trafikant finns vid något av färjelägena på ordinarie avgångstid körs ingen tur.

Väg 891

avseende färjetrafiken över Bråviken

Skenäs-Säter-Skenäs*

	måndag-fredag	lördag	Söndag, helgdag
05	30		
06	00 30	30	30
07	00 30	00 30	00 30
08	00 ^A	00 ^A	00 ^A
09	00 30	00 30	00 30
10	00 30	00 30	00 30
11	00 30	00 30	00 30
12	00 30	00 30	00 30
13	00 30	00 30	00 30
14	00 30	00 30	00 30
15	00 30	00 30	00 30
16	00 30	00 30	00 30
17	00 30	00 30	00 30
18	00 ^A	00 ^A	00 ^A
19	00 30	00 30	00 30
20	00 30	00 30	00 30
21	00 30	00 30	00 30
22	00 30 ^B	00 30	00
23	00 ^B	00	

A Ingen dubbleringstur på denna avgång.

B Går endast fredag.

*Färjan avgår enligt turlistan som vändande färja. Om ingen trafikant finns vid något av färjelägena på ordinarie avgångstid körs ingen tur.

	Norrkrog – Söderkrog – Norrkrog		Måndag – fredag		Lördag, söndag & helgdag	
00						
06	00	20		40		
07	00	20		40	00	30
08	00	20		40	00	30
09	00		30		00	30
10	00		30		00	30
11	00		30		00	30
12	00		30		00	30
13	00		30		00	30
14	00		30		00	30
15	00	20		40	00	30
16	00	20		40	00	30
17	00	20		40	00	30
18	00		30		00	30
19	00		30		00	30
20	00		30		00	30
21	00		30		00	30
22	00		30 ^A		00	30 ^A
23	00 ^A				00 ^A	

Bilaga F1

NORRKÖPING

LÄMPLIGA LEDER FÖR TUNGA LASTBILAR OCH ANDRA STÖRRE FORDON

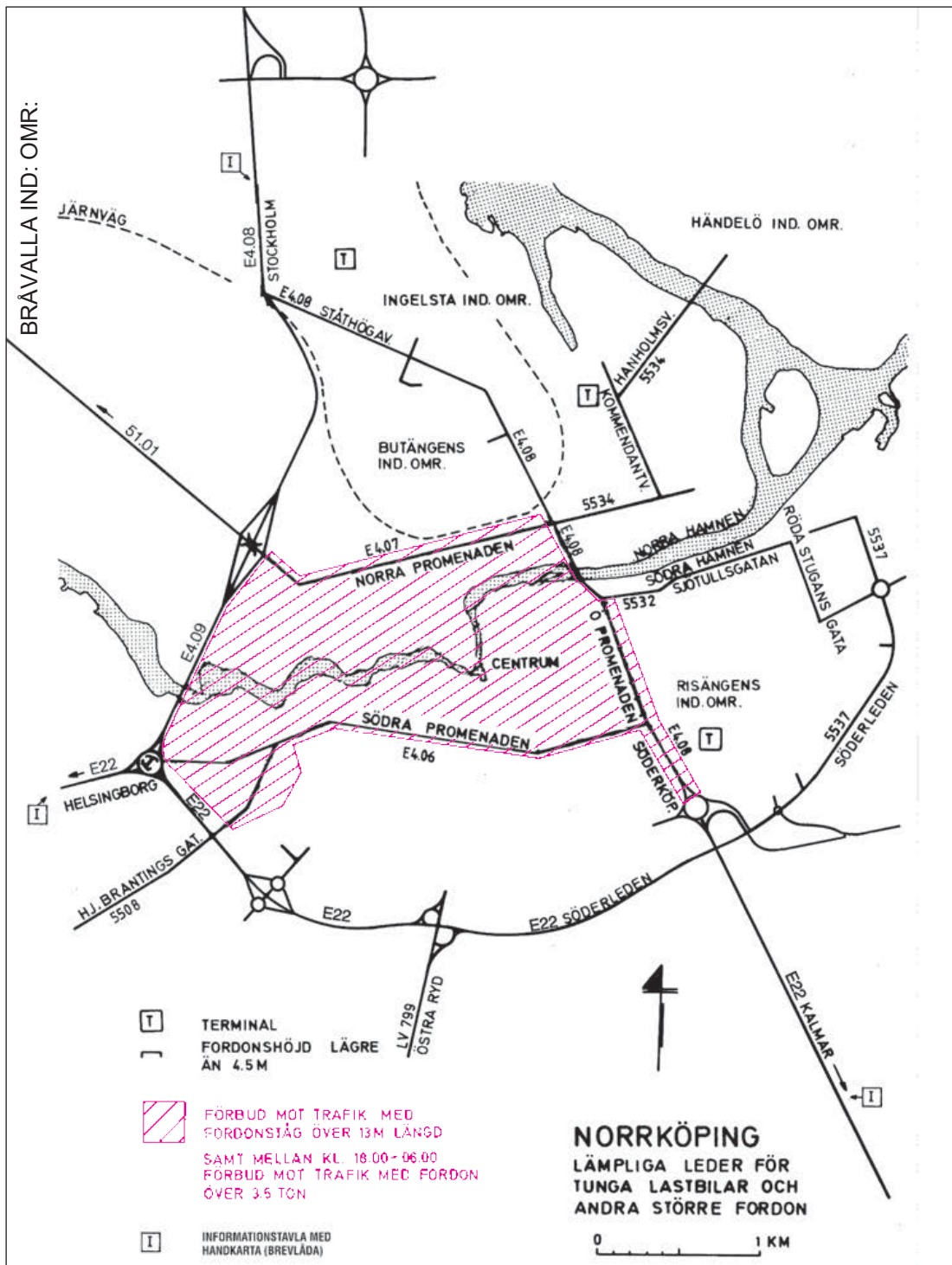

Bilaga F2

LINKÖPING

LÄMPLIGA LEDER FÖR TUNGA LASTBILAR OCH ANDRA STÖRRE FORDON

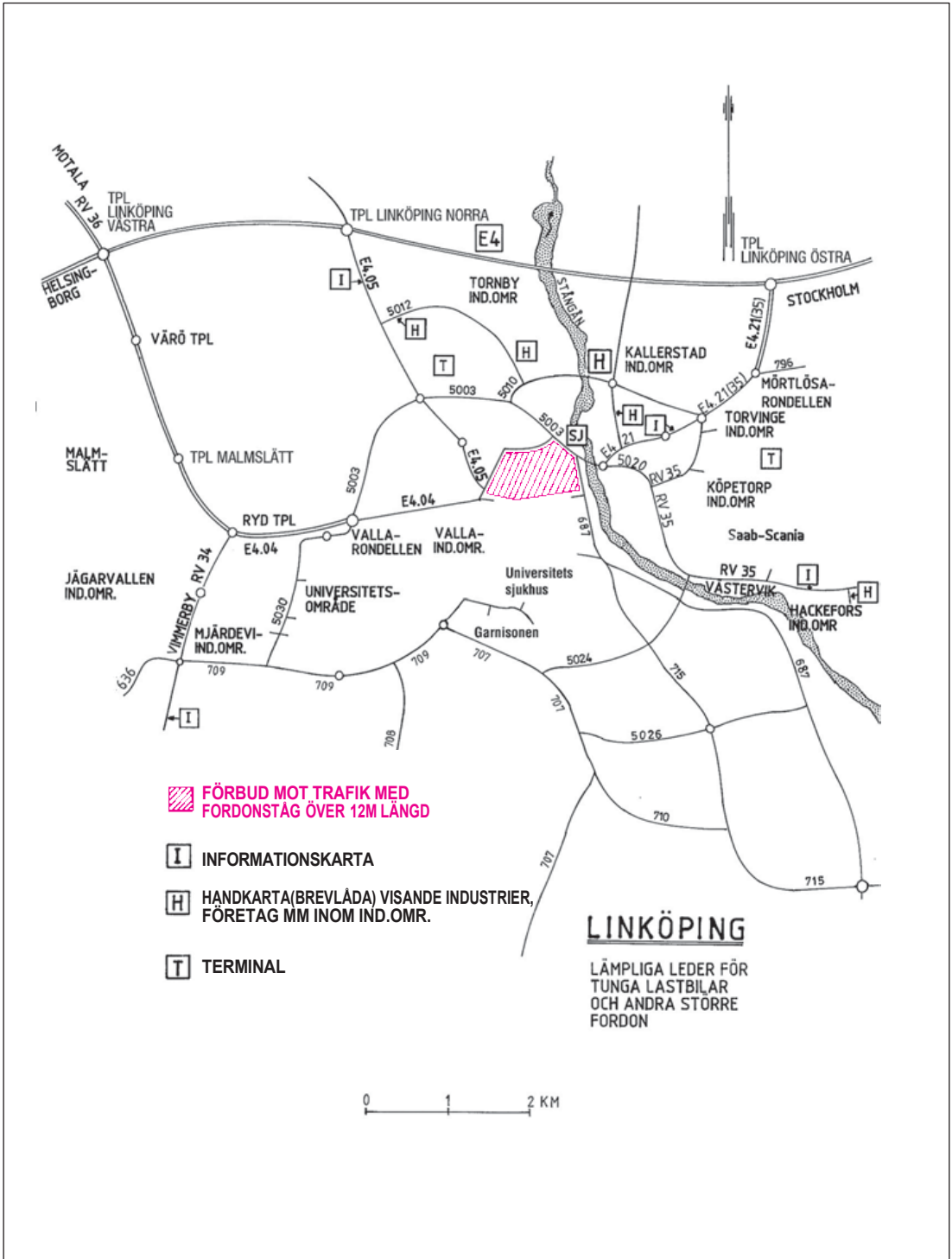

Bilaga F3

Skänninge

Inom området får motordrivet fordon eller fordonstång inte föras om fordonets eller fordonstågets längd lasten inräknad överstiger 12,0 m. Förbudet gäller inte buss.



Kontrolldatum:

E4 TPL 111 LINKÖPING VÄSTRA

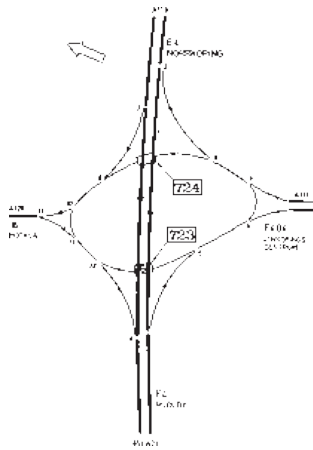

E4 TPL 112 LINKÖPING NORRA

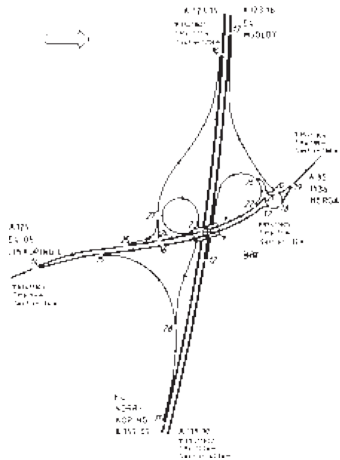

E4 TPL 113 LINKÖPING ÖSTRA

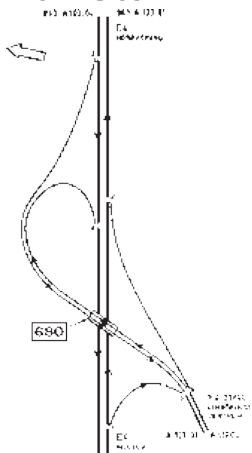

E4 TPL 115 NORSHOLM

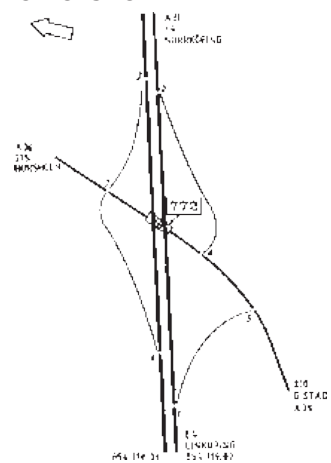

E4 TPL 116 MELBY

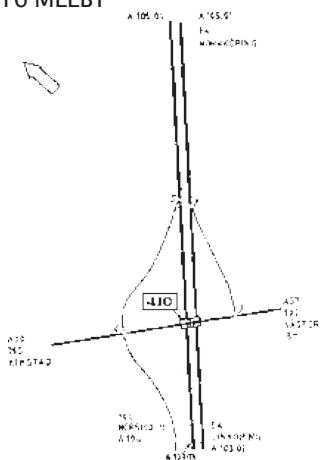

E4 TPL 117 LÖVSTAD

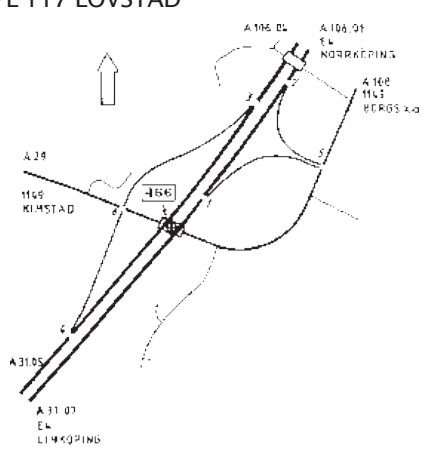

E4 TPL 118 KLINGA

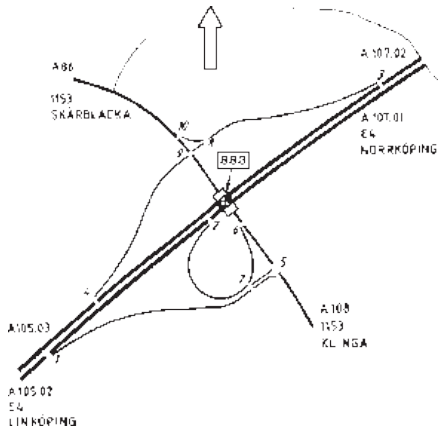

E4 TPL 119 NORRKÖPING SÖDRA

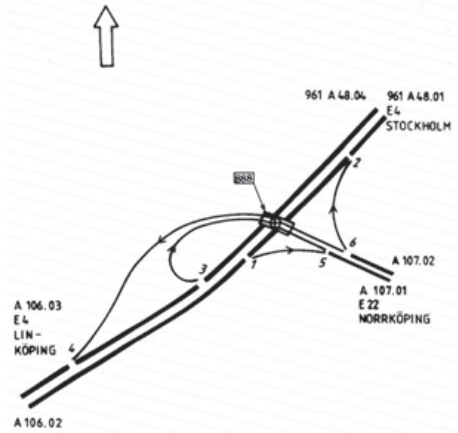

E4 TPL 121 INGELSTA

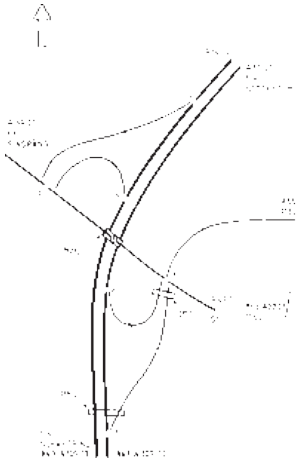

E4 TPL 122 NORRKÖPING NORRA

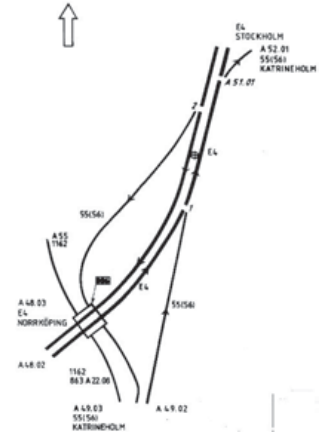

E4 TPL 123 LODDBY

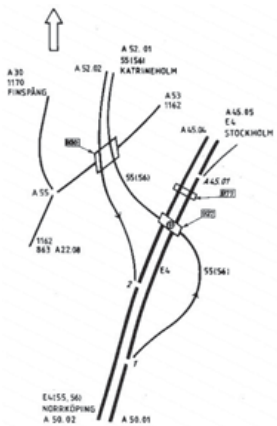

E4 TPL 124 ÅBY

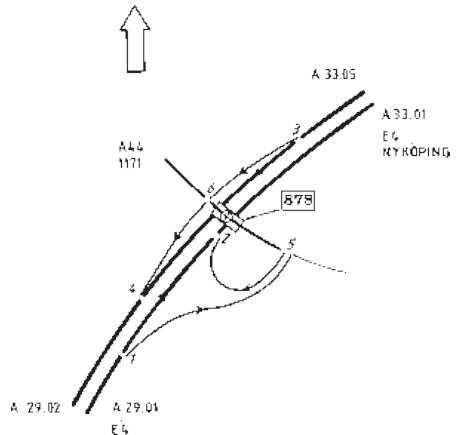

E4 TPL 125 BJÖRNSNÄS

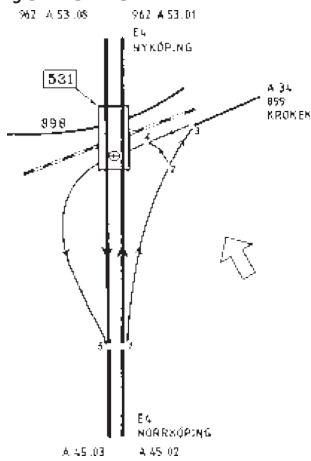

E4 TPL 126 STRÖMSFORS

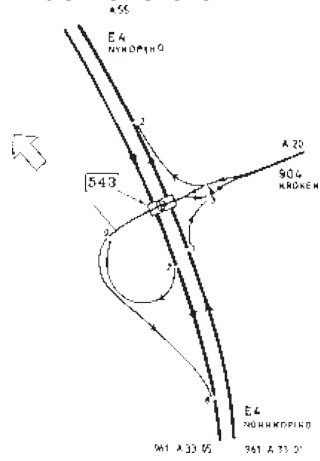

E4.04 TPL VÄRÖ

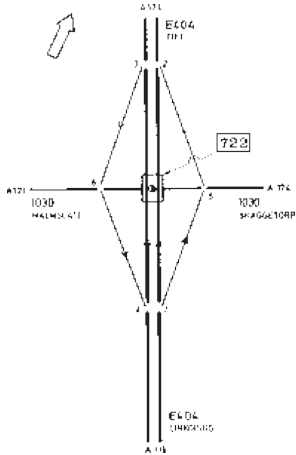

E4.04 TPL MALMSLÄTT

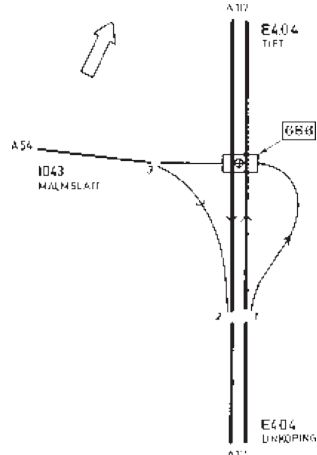

E4.04 TPL RYD

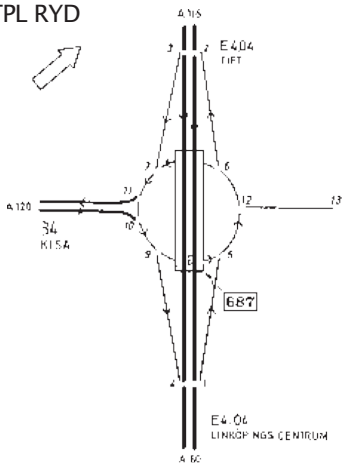

E4.04 VALLARONDELLEN

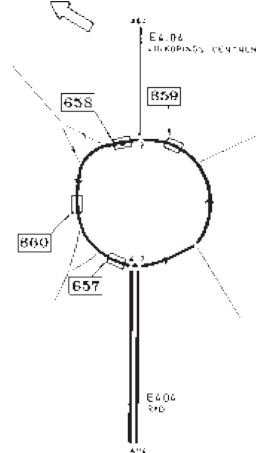

E4.21 MÖRTLÖSARONDELLEN

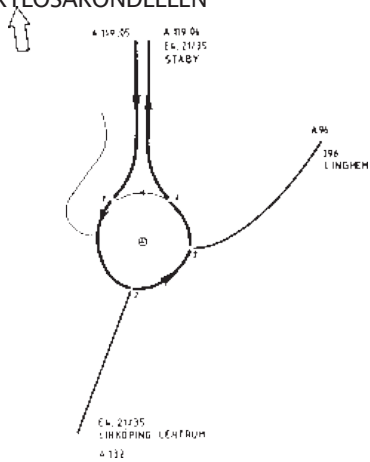

E4.21 KALLERSTADRONDELLEN

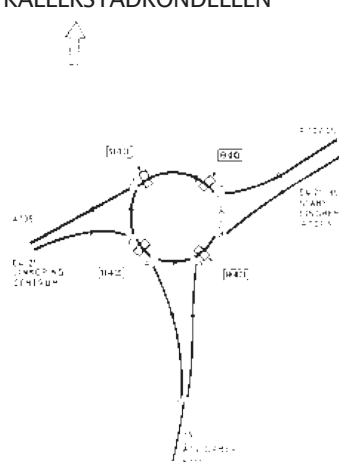

E4.08 SANDBYHOVSRONDELLEN

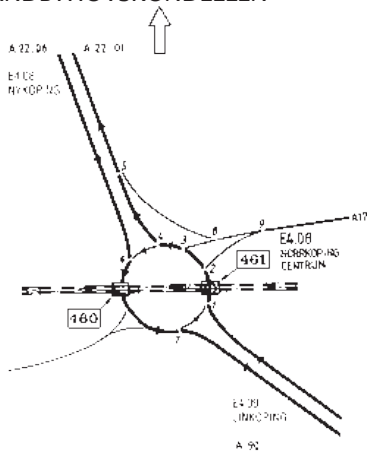

E4.08/1162/1169 TPL MARIEBORG

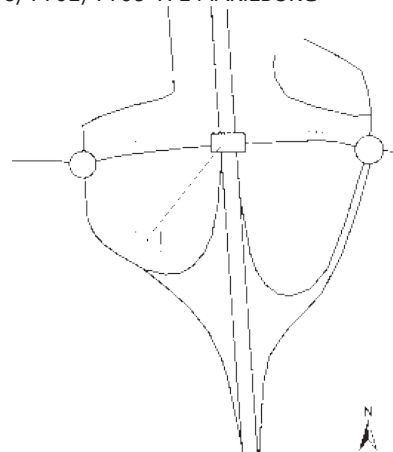

E4.08/51/55/56/1162 TPL HERSTADBERG

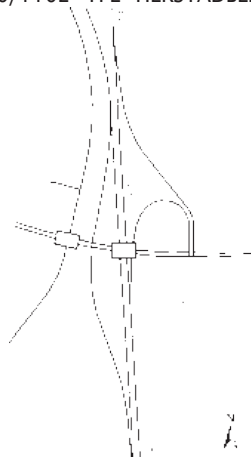

E4.09 TPL HIMMELSTADLUND N

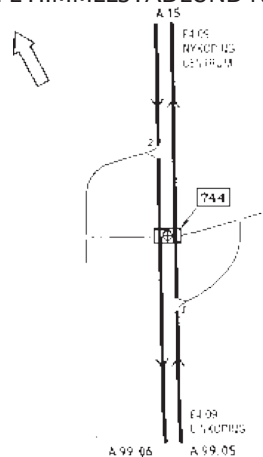

E4.09 TPL BECKERSHOV

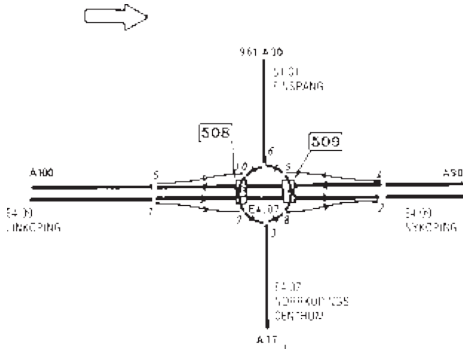

E22 TPL GUSUM

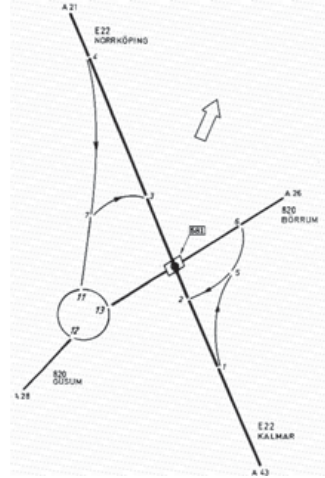

E22 TPL KLEVBRIKEN

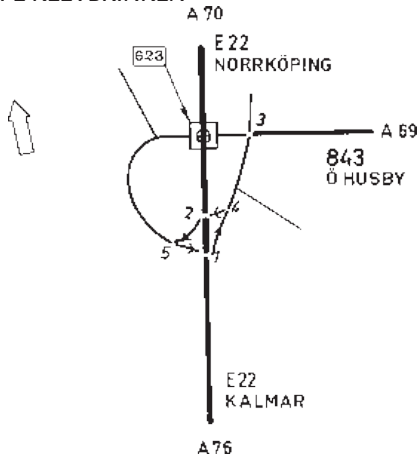

E22 TPL BRÄNNESTAD

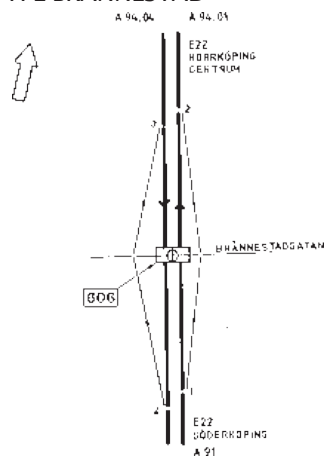

E22 TPL HAGEBY

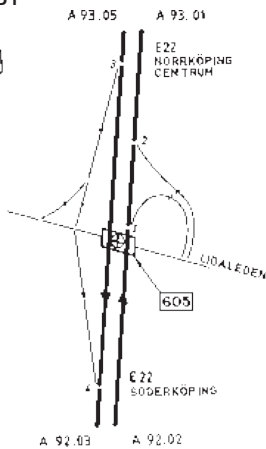

E22/E4.08/209 TPL LJURA

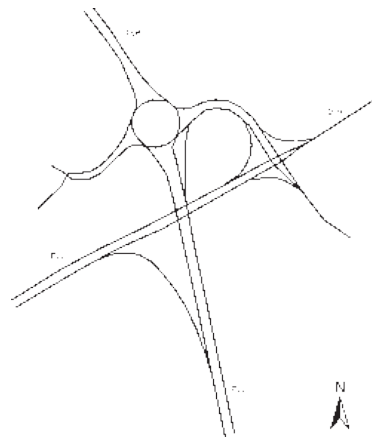

E22 TPL VILBERGEN

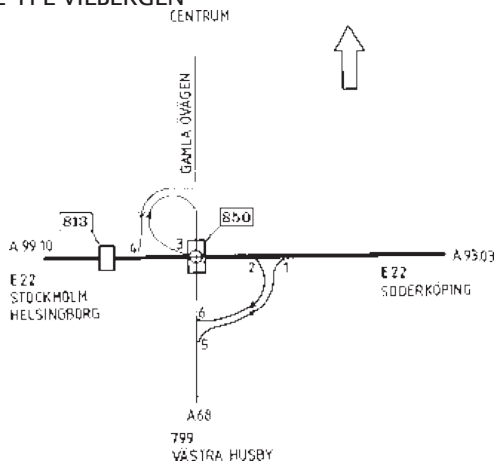

E22/E4.09/E4.06 TPL KNEIPPEN

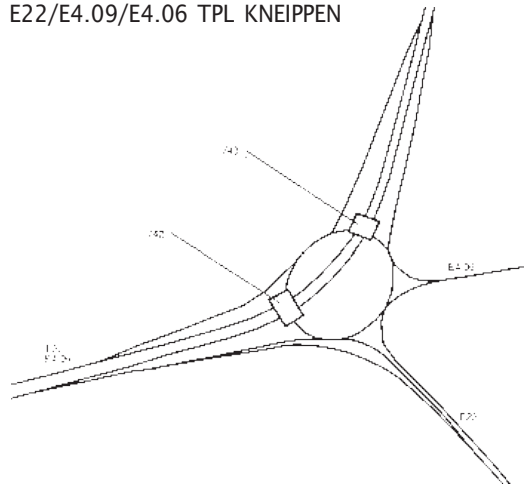

E22 TPL KLOCKARETORPET

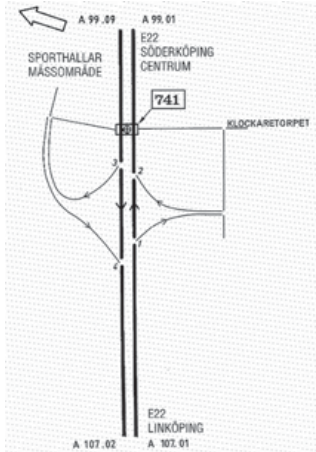

E22 TPL BORG

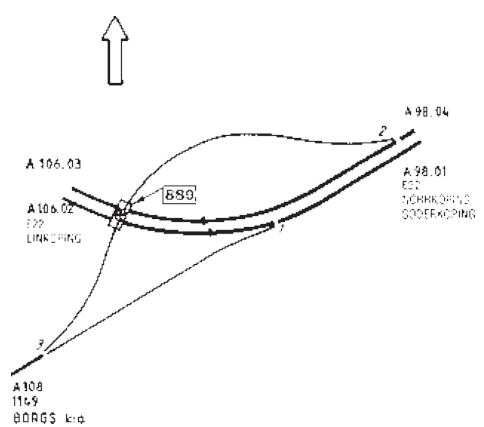

32 CPL SKÄNNINGE

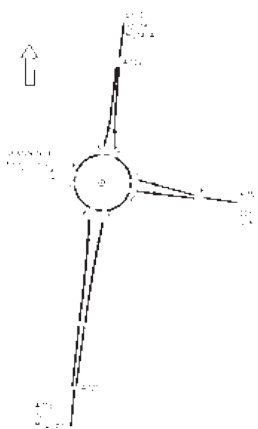

34 KÅPARPSRONDELLEN

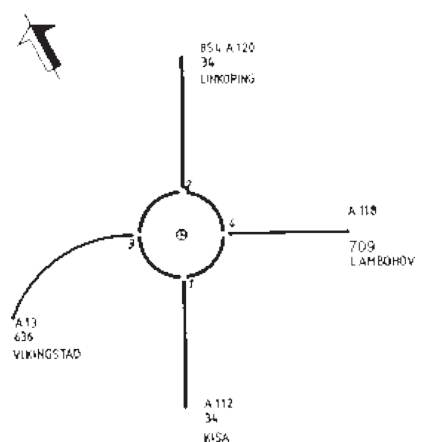

34 MJÄRDEVIRONDELLEN

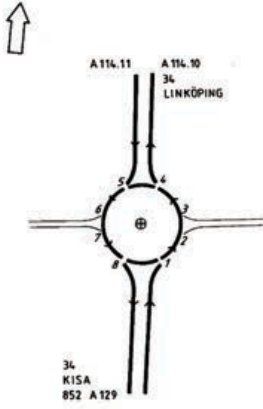

36 TPL LJUNGSBRO

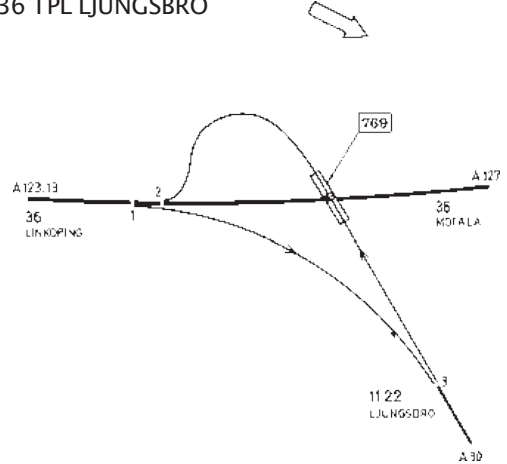

36 TPL BORENSBERG

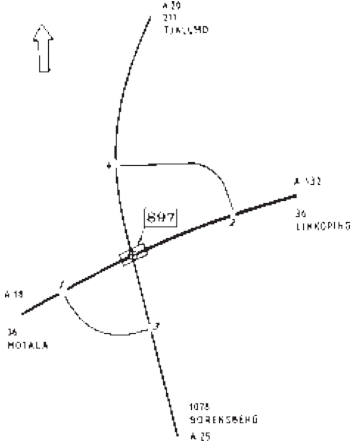

50 TPL BACKASAND

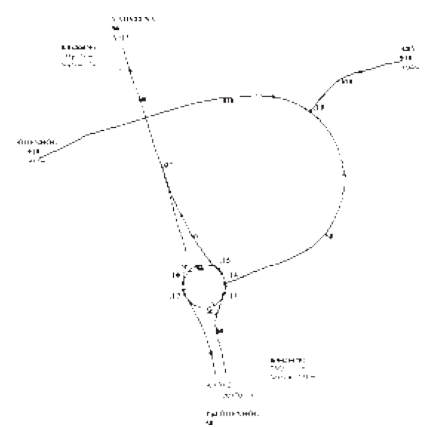

51 CPL ERIKSBERG

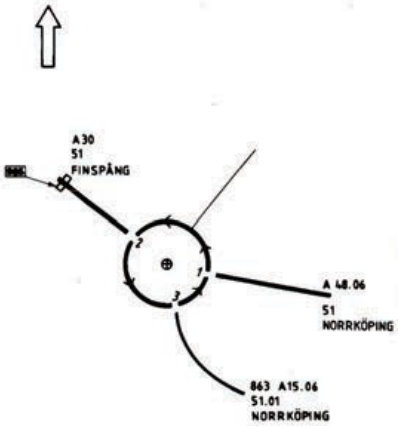

51 TPL SVARTINGE

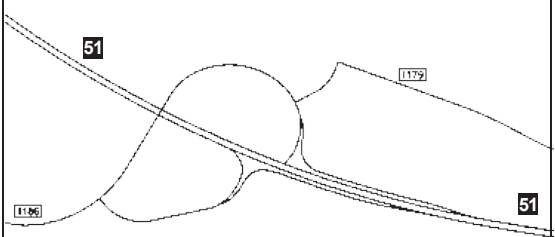

55/56/1171 TPL KVILLINGE



55 TPL JURSLA

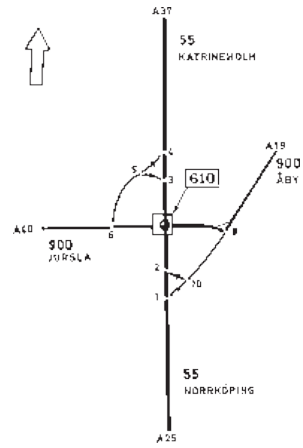

215 TPL LUND

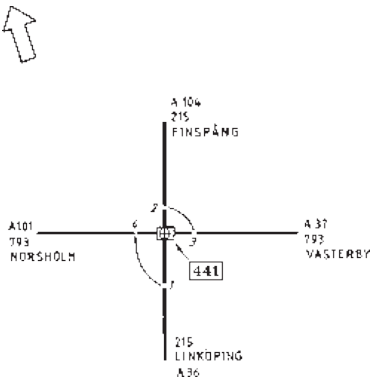

687 TPL HEJDEGÅRDEN

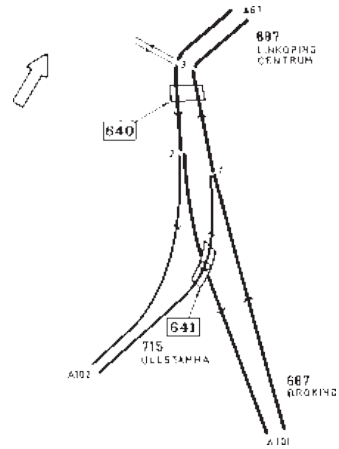

Telefonförteckning

TRAFIKVERKET	0771-921 921
LÄNSSTYRELSEN	010-223 50 00
LÄNETS POLISKONTOR	114 14
LÄNETS KOMMUNER	
Norrköping	011-15 00 00
Linköping	013-20 60 00
Motala	0141-22 50 00
Mjölby	0142-850 00
Finspång	0122-850 00
Åtvidaberg	0120-830 00
Vadstena	010-234 70 00
Boxholm	0142-895 00
Kinda	0494-190 00
Söderköping	0121-181 00
Valdemarsvik	0123-191 00
Ydre	0381-66 12 00
Ödeshög	0144-350 00

Denna kungörelse om vägar och vissa gällande lokala trafikföreskrifter kan mot avgift beställas hos Länsstyrelsen i Östergötlands län, 581 86 Linköping, tel 010-223 50 00.

